



IMPRESSA S50/4000/401

Gebruiksaanwijzing



IMPRESSA

Jura Impressa S50/4000/401

Nederlands 7 – 20



= Aanwijzing



= Belangrijk



= Tip

Jura Elektroapparate AG, CH-4626 Niederbuchsiten,
Internet <http://www.juraworld.com>
Kundendienst Telefon 062 389 82 33



Fig. 1



Fig. 2



Fig. 3

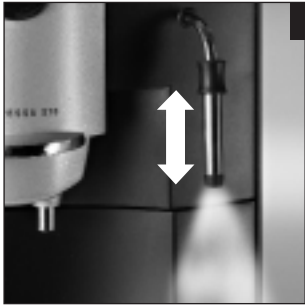

Fig. 4

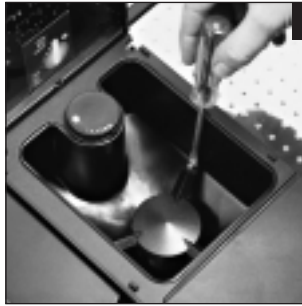

Fig. 5



Fig. 6



Fig. 7

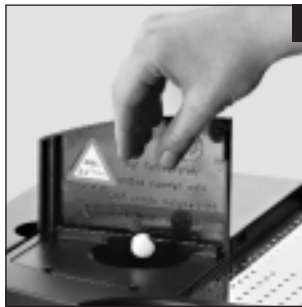
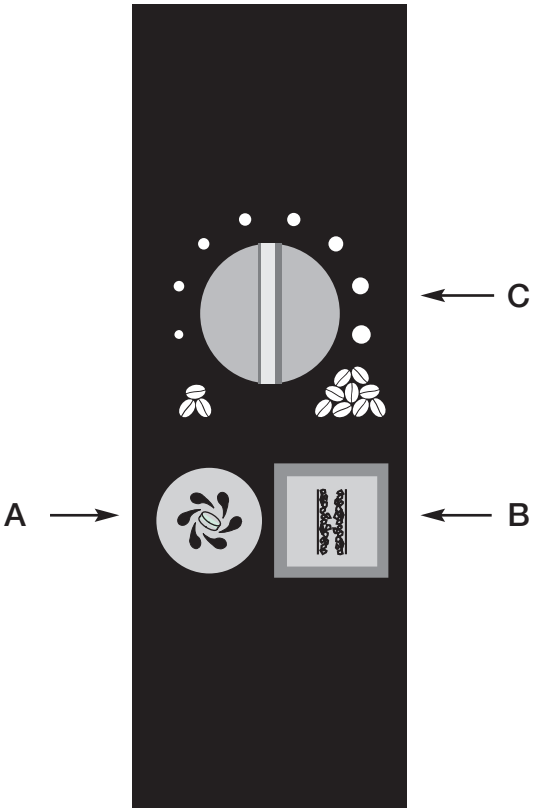
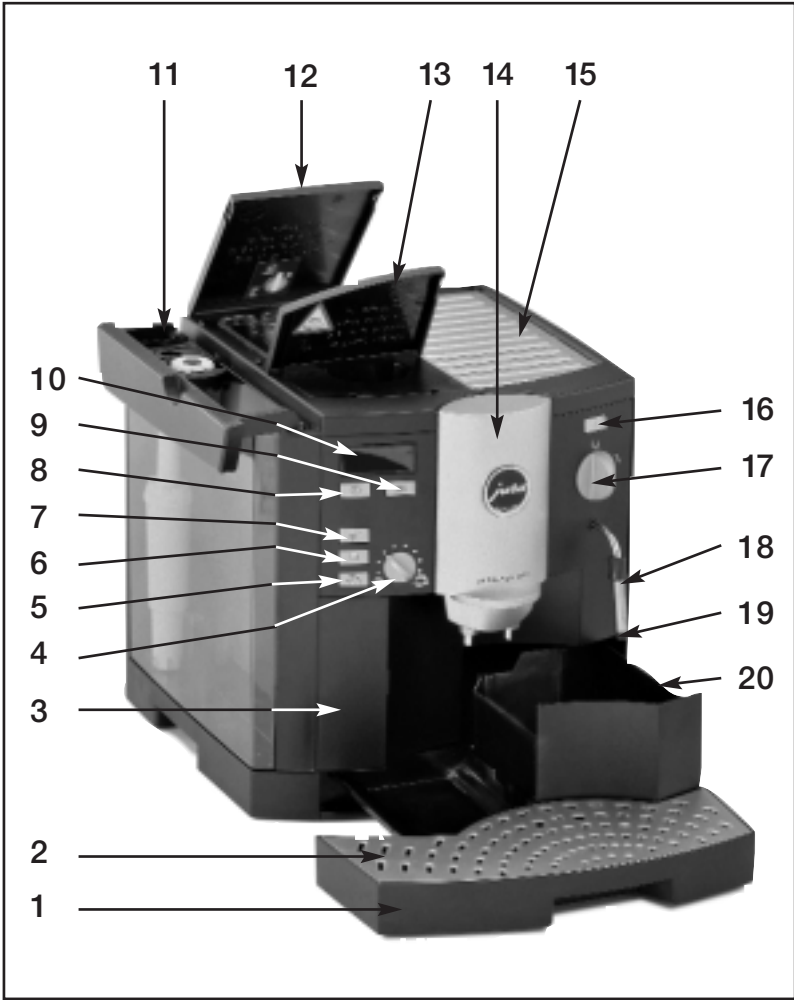

Fig. 8



1.2 Bedieningselementen

Jura Impressa S50/4000/401

- 1 Lekbakje/reservoir restwater
 - 2 Rooster
 - 3 Afdekkapje speciale programmafuncties
 - 4 Draaiknop waterhoeveelheid
 - 5 Keuzeknop 2 koppen
 - 6 Keuzeknop 1 kopje
 - 7 Keuzeknop voor gemalen koffie
 - 8 AAN/UIT-schakelaar
 - 9 Spoelknop
 - 10 Display
 - 11 Waterreservoir met draagbeugel
 - 12 Deksel bonenreservoir met aromadeksel
 - 13 Deksel vulopening voor gemalen koffie
 - 14 In de hoogte verstelbaar koffie-uitstroompijpje
 - 15 Plaats voor kopjes
 - 16 Keuzeknop stoom
 - 17 Keuzeschakelaar sector koffie of heet water/stoom
 - 18 Zwenkbaar pijpje voor heet water/stoom
 - 19 Opschuimhulpstuk
 - 20 Afvalbakje
-
- A Reinigingsknop
 - B Ontkalkingsknop
 - C Draaiknop hoeveelheid gemalen koffie

Inhoudsopgave

Jura Impressa S50/4000/401

1. Beschrijving van het apparaat	Seite 7	10. Gebruik van stoom	Seite 12
1.1 De symbolen op de display betekenen	Seite 7	10.1 Terugzetten in de positie koffiezetten	Seite 12
2. Veiligheidsvoorschriften	Seite 7	11. Verkrijgen van heet water	Seite 13
2.1 Waarschuwingen	Seite 7	12. Apparaat uitschakelen	Seite 13
2.2 Veiligheidsmaatregelen	Seite 8	13. Reiniging en onderhoud	Seite 13
3. Voorbereiding van het apparaat	Seite 8	13.1 Vullen met water	Seite 13
3.1 Controleren van de netspanning	Seite 7	13.2 Afvalbakje legen	Seite 13
3.2 Controle van de elektrische zekering	Seite 8	13.3 Vullen met koffiebonen	Seite 13
3.3 Waterreservoir vullen	Seite 8	13.4 Verwijderen van steentjes	Seite 13
3.4 Koffiebonenreservoir vullen	Seite 8	13.5 Apparaat reinigen	Seite 14
3.5 Instellen koffiemolen	Seite 8	13.6 Apparaat verkalkt	Seite 14
3.6 Instellen waterhardheid	Seite 9	13.7 Algemene reinigingsvoorschriften	Seite 14
3.7 Programmeerbaar automatisch uitschakelen	Seite 10	13.8 Regelmatig onderhoud	Seite 14
4. Het eerste gebruik	Seite 10	13.9 Systeem legen	Seite 14
5. Plaatsen van een CLARIS-filterpatroon	Seite 10	14. Reiniging	Seite 15
5.1 Plaatsen of vervangen van het filter	Seite 10	15. Ontkalking	Seite 15
6. Apparaat spoelen	Seite 11	16. Recupereren	Seite 16
7. Instellen van de hoeveelheid water	Seite 11	17. Tips voor een perfecte koffie	Seite 16
8. Instellen van de hoeveelheid gemalen koffie	Seite 11	18. Meldingen	Seite 17
9. Het zetten van espresso/normale koffie	Seite 11	19. Problemen	Seite 19
9.1 Bereiding met gemalen koffie	Seite 12	20. Juridische aspecten	Seite 20
		21. Technische gegevens	Seite 20

Belangrijke instructies voor de gebruiker.

Hartelijk dank voor het aanschaffen van dit Jura-product.

Lees deze gebruiksaanwijzing voordat u het nieuwe apparaat in gebruik neemt zorgvuldig door en bewaar de gebruiksaanwijzing zodat u deze ook later nog kunt raadplegen.

Indien u meer informatie wenst of er zich bijzondere problemen voordoen die in deze gebruiksaanwijzing volgens u niet voldoende behandeld worden, kunt u meer informatie winnen bij uw plaatselijke vakhandelaar of direct bij ons.

1. Beschrijving van het apparaat

Deze volautomatische machine voor 2 koppen koffie of espresso onderscheidt zich door haar elegante, tijdloze design en een uitstekende technologie. Met dit apparaat kunt u in één keer 1 of 2 koppen uitstekende, schuimende espresso of koffie zetten. Het unieke, intelligente Jura koffiezetsysteem met voorbevochtiging (Intelligent Pre Brew Aroma System/I.P.B.A.S[®]) zorgt ervoor dat het koffiearoma zich volledig kan ontwikkelen. De geïntegreerde koffiemolen maalt de bonen in de gewenste fijnheid. Dankzij een aparte vultrechter kunnen ook andere, reeds gemalen koffiesoorten gebruikt worden. De hoeveelheid water kan naar wens worden geprogrammeerd. De hoeveelheden in het waterreservoir en in het afvalbakje worden elektronisch gemeten, hetgeen de bediening vergemakkelijkt. De duidelijke symbolen op de display maken de bediening zeer gebruiksvriendelijk. En dankzij de geïntegreerde spoel-, reinigings- en ontkalkingsprogramma's is ook het onderhoud eenvoudig.

1.1 De symbolen op de display betekenen

- 1 KOFFIE IS KLAAR
- 2 APPARAAT REINIGEN
- 3 APPARAAT VERKALKT
- 4 STORING
- 5 APPARAAT SPOELEN
- 6 AFVALBAKJE LEGEN / LEKBAKJE ONTBREEKT
- 7 GEMALEN KOFFIE
- 8 WATER TOEVOEGEN
- 9 BONEN TOEVOEGEN
- 10 POSITIE KRAAN KOFFIE / HEETWATER / STOOM

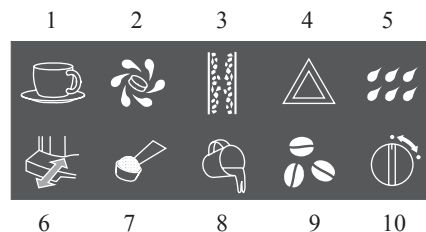

2. Veiligheidsvoorschriften

2.1 Waarschuwingen

- Kinderen kunnen de gevaren die zich kunnen voordoen in de omgang met elektrische apparaten niet inschatten. Laat kinderen daarom nooit zonder toezicht alleen met elektrische apparaten.
- Het apparaat mag slechts door vooraf geïnstrueerde personen bediend worden.
- Nooit een defect apparaat of een apparaat met een duidelijk defect elektriciteitssnoer in gebruik nemen.
- Dompel het apparaat nooit onder in water.

2.2 Veiligheidsmaatregelen

- Het apparaat nooit blootstellen aan weersinvloeden (regel, sneeuw, vorst). Het apparaat niet met natte handen bedienen.
- Het apparaat op een stevige, rechte ondergrond plaatsen. Nooit op hete of warme oppervlakten (kookplaten) plaatsen. Kies een plaats die voor kinderen en huisdieren onbereikbaar is.
- Bij langere afwezigheid (vakantie e.d.) altijd de stekker uit het stopcontact halen.
- Voor de reiniging altijd eerst de stekker uit het stopcontact halen.
- Haal de stekker nooit uit het stopcontact door aan het snoer of het apparaat te trekken.
- Het apparaat nooit zelf repareren of openen. Reparaties mogen alleen door erkende servicecentra met originele onderdelen en accessoires geschieden.
- Het apparaat is d.m.v. een snoer op het stroomnet aangesloten. Let erop dat niemand over het snoer kan struikelen en het apparaat daarbij meetrekt. Houd kinderen en huisdieren uit de buurt van het apparaat.
- Doe het apparaat of delen ervan nooit in de afwasmachine.
- De plaats van het apparaat moet zo worden gekozen dat een goede luchtcirculatie mogelijk is en oververhitting voorkomen wordt.

3. Voorbereiding van het apparaat

3.1 Controleren van de netspanning

Het apparaat is door de fabriek ingesteld op de juiste netspanning. Controleer of uw netspanning overeenkomt met de gegevens op het typeschildje aan de onderkant van het apparaat.

3.2 Controle van de elektrische zekering

Het apparaat is afgestemd op een stroomsterkte van 10 Ampère. Controleer of uw zekering hiermee overeenstemt.

3.3 Waterreservoir vullen

- Haal het waterreservoir uit het apparaat en spoel het goed met koud leidingwater uit.
- Vul het waterreservoir en plaats het terug in het apparaat. Zorg ervoor dat het reservoir goed vastklikt.



Gebruik uitsluitend vers, koud water. Vul het reservoir nooit met melk, mineraalwater of andere vloeistoffen. U kunt ook water bijvullen zonder het reservoir uit het apparaat te verwijderen. Gewoon het deksel omhoogklappen, met een maatbeker van bovenaf water bijvullen en daarna het deksel weer sluiten.

3.4 Koffiebonenreservoir vullen

- Open het deksel van het koffiebonenreservoir (12) en verwijder het aromadeksel.
- Zorg ervoor dat het bonenreservoir schoon is en verwijder eventuele ongerechtigheden.
- Vul het koffiebonenreservoir met koffiebonen, leg het aromadeksel op zijn plaats en sluit het deksel.

3.5 Instellen koffiemolen

U kunt de instelling van uw koffiemolen afstemmen op het soort gebruikte koffiebonen. Wij adviseren u voor;

licht gebrande koffie → een fijnere instelling
donker gebrande koffie → een grovere instelling

- Open het deksel van het bonenreservoir (12).
- Voor het instellen van de malingsgraad zet u de knop (afb.1) op de gewenste stand.

- U beschikt over de volgende mogelijkheden:
hoe kleiner het stipje, des te fijner wordt het maalsel
hoe groter het stipje, des te grover wordt het maalsel

➔ De malingsgraad mag alleen tijdens het malen veranderd worden.

3.6 Instellen waterhardheid

In het apparaat wordt water verwarmd. Dit leidt tot verkalking, die automatisch in de display wordt aangegeven .

Voordat het apparaat voor de eerste keer wordt gebruikt, moet de hardheid van het gebruikte water worden ingesteld. Hiervoor kunt u gebruik maken van het meegeleverde teststaafje.

! 1° Duitse hardheid komt overeen met 1,79° Franse hardheid.

Het apparaat heeft 5 standen voor de waterhardheid die ingesteld kunnen worden. Tijdens de instelling van de waterhardheid wordt de keuze in de display getoond.

Stand 0 = Instelling voor Display-melding Claris-filterpatronen

De automatische verkalkingsmelding is uitgeschakeld.



Stand 1

Duitse waterhardheidsgraad 1 – 7°
Franse waterhardheidsgraad 1,79 – 12,53°



Stand 2

Duitse waterhardheidsgraad 8 – 15°
Franse waterhardheidsgraad 14,32 – 26,85°

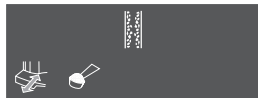

Stand 3

Duitse waterhardheidsgraad 16 – 23°
Franse waterhardheidsgraad 28,64 – 41,14°









Stand 4

Duitse waterhardheidsgraad 24 – 30°
Franse waterhardheidsgraad 42,96 – 53,7°



Het apparaat is door de fabriek afgesteld op **stand 3**. Deze instelling kunt u veranderen. Ga daarbij als volgt te werk:

- Verwijder de stekker van het elektrisch snoer uit de kabelingang aan de achterkant van het apparaat.
- Steek de stekker er weer in.
- Schakel het apparaat niet aan.
- Druk op de keuzeknop  gedurende ca. 3 seconden. Het symbool  knippert en de symbolen ,  en  verschijnen.
- Door op de keuzeknop  te drukken, kunt u de verschillende standen kiezen.
- Voor het instellen van de gewenste hardheidsgraad, kiest u de dienovereenkomstige stand en om deze stand in het geheugen op te slaan drukt u op de (AAN/UIT)  schakelaar. De display-melding verdwijnt.

➔ De hardheidsgraad moet voor het eerste gebruik worden ingesteld en worden veranderd als er water met een andere hardheidsgraad wordt gebruikt.

Als u de gekozen stand langer dan 60 seconden ongewijzigd laat, verdwijnt de melding. De laatste waarde die in het geheugen is opgeslagen, blijft dan bestaan.

3.7 Programmeerbaar automatisch uitschakelen

Jura heeft het apparaat zo geprogrammeerd dat het na 3 uur automatisch uitschakelt. Dit kunt u zelf veranderen en u heeft daarbij de keuze uit 4 standen:





1. Stand

Het symbool  knippert. De functie “automatisch uitschakelen” wordt niet geactiveerd.







2. Stand

Het symbool  knippert en het symbool  verschijnt. De functie “automatisch uitschakelen” wordt afgesteld op 1 uur.



3. Stand

Het symbool  knippert en de symbolen , ,  verschijnen. De functie “automatisch uitschakelen” wordt afgesteld op 3 uur.

4. Stand





Het symbool  knippert en de symbolen , , , ,  verschijnen op de display. De functie “automatisch uitschakelen” wordt afgesteld op 5 uur.

Om de functie “automatisch uitschakelen” te programmeren of te veranderen gaat u als volgt te werk:

- Steek de stekker in het stopcontact.
- Schakel het apparaat echter niet aan.
- Druk gedurende ca. 3 sec. de keuzeknop .
- Om de gewenste stand te kiezen, moet u op de keuzeknop drukken .
- Om deze stand in het geheugen op te slaan, moet u op de AAN/UIT  schakelaar drukken.

 Als u de gekozen stand langer dan 60 seconden ongewijzigd laat, verdwijnt de melding. De laatste waarde die in het geheugen is opgeslagen, blijft dan bestaan.

4. Het eerste gebruik

- Schakel het apparaat in met de AAN/UIT  schakelaar. Het symbool  knippert en het symbool  verschijnt. Het apparaat kiest automatisch de uitgangspositie.
- Plaats een leeg kopje onder het zwenkbare pijpje voor heet water/stoom (18).
- Zet de keuzeschakelaar sector koffie of heet water/stoom (17) in de stand . Nu levert het apparaat water. De watertoevoer stopt automatisch.
- Zet de keuzeschakelaar sector koffie of heet water/stoom (17) terug in de stand .

5. Plaatsen van een CLARIS-filterpatroon



 Bij een juist gebruik van de Claris-filterpatroon hoeft uw apparaat niet meer ontkalkt te worden. Meer informatie over de Claris-filterpatronen vindt u in de brochure “Claris. Hart zum Kalk. Sanft zur Kaffeemaschine”.

Na 2 maanden of na een afgifte van 50 liter is het filter uitgewerkt. Er verschijnt **geen** melding op de display. Wissel de filterpatroon zoals beschreven onder punt 5.1.

 Als u Claris-filterpatronen gebruikt, moet u **eerst** de verkalingsmelding (zoals beschreven onder punt 3.6) uitschakelen (stand 0).

5.1 Plaatsen of vervangen van het filter

- Klap de houder van de patroon in het waterreservoir omhoog. Plaats de filterpatroon met lichte druk in het waterreservoir (afb.2).
- Sluit de houder van de patroon tot deze hoorbaar vastklikt. Op de houder van de patroon bevindt zich een speciale draaibare schijf voor het instellen van de vervangingsdatum.

- Vul het waterreservoir met koud, vers leidingwater en plaats het reservoir terug.
- Schakel nu het apparaat weer in met de AAN/UIT  schakelaar.
- Zet een kom die groot genoeg is (ca. 1 liter) onder het beweegbare pijpje voor heet water/stoom (17) en zet de keuzeschakelaar sector koffie of heet water/stoom (17) op het symbool . Tap nu ongeveer 1/2 liter water af.
- Zet nu de keuzeschakelaar sector koffie of heet water/stoom (17) weer terug op het symbool . Gooi het hete water weg.

 Het water kan licht gekleurd zijn (niet schadelijk voor de gezondheid).

6. Apparaat spoelen

Als het symbool  verschijnt, moet het apparaat doorgespoeld worden.

- Plaats een leeg kopje onder het in de hoogte verstelbare koffie-uitstroompijpje (14).
- Druk op de spoeltoets . Het spoelen wordt automatisch beëindigd.

 Als het apparaat uitgeschakeld en al afgekoeld is, vraagt het apparaat bij het inschakelen om een spoelbeurt. Bij het uitschakelen van het apparaat vindt er automatisch een spoelbeurt plaats.

7. Instellen van de hoeveelheid water

De hoeveelheid water kan met de draaiknop (4) traploos gedoseerd worden. Het kleine kopje betekent weinig water voor espresso, het grote kopje betekent veel water voor koffie.

 U kunt de hoeveelheid water ook tijdens het koffiezetten nog veranderen. Gewoon de draaiknop waterhoeveelheid (4) op meer of minder water zetten.

 Met de keuzeknop (2 kopjes) verdubbelt het apparaat automatisch de hoeveelheid water en verdeelt deze over 2 kopjes.



8. Instellen van de hoeveelheid gemalen koffie

Het aroma van de koffie hangt ook van de hoeveelheid gemalen koffie af, die met de draaiknop (C) achter het deksel traploos kan worden ingesteld. Het symbool “3 bonen“ betekent weinig gemalen koffie, het symbool “9 bonen“ betekent veel gemalen koffie.

Het apparaat is door de fabriek ingesteld op een gemiddeld sterke koffie. Deze instelling kunt u aan uw persoonlijke smaak aanpassen. Hiertoe kunt u gewoon de knop (C) op meer of minder zetten.

 Verander de hoeveelheid gemalen koffie steeds 1 niveau en kijk daarna wat het resultaat is.



9. Het zetten van espresso/normale koffie

- Schakel het apparaat met de AAN/UIT  schakelaar aan. Zodra het symbool  verschijnt, is de koffie gereed.
- Plaats 1 of 2 kopjes onder het in de hoogte verstelbare koffie-uitstroompijpje (14) en druk op de gewenste keuzeknop. Het voorbevochtigingsproces (I.P.B.A.S[®]) maakt de gemalen koffie vochtig, onderbreekt dan kort het doorlopen en begint daarna met het eigenlijke koffiezetten.



 U kunt de afgifte ook eerder onderbreken door op één van de koffiekeuzeknoppen te drukken.

 Om een heerlijke schuimlaag te krijgen, kunt u het in de hoogte verstelbare koffieuitstroompijpje (14) precies aan de hoogte van uw kopje aanpassen (afb. 3).

9.1 Bereiding met gemalen koffie



- Druk op de keuzeknop . De symbolen  en  verschijnen op de display.
- Vul nu 1 of 2 afgestreken maatschepjes gemalen koffie in de vultrechter voor gemalen koffie (15).
- Plaats nu 1 of 2 kopjes onder het in de hoogte verstelbare koffie-uitstroompijpje (16) en druk op de gewenste koffiekeuzeknop.



 Gebruik nooit oploskoffie of snelfilterkoffie. Wij adviseren u altijd gemalen koffie van vers gemalen koffiebonen of vacuümverpakte gemalen koffie te gebruiken. **Nooit meer dan 2 afgestreken schepjes gemalen koffie nemen. De vultrechter is geen voorraadbuis.**

 Indien per vergissing op de knop  wordt gedrukt, kan dit hersteld worden door op één van de koffiekeuzeknoppen te drukken. Uw apparaat spoelt.

10. Gebruik van stoom

Stoom kan zowel voor het verhitten van vloeistoffen als voor het opschuimen van melk voor cappuccino gebruikt worden. Denk eraan dat bij het verwarmen van vloeistoffen het opschuimhulpstuk (19) naar boven wordt geschoven. Bij het opschuimen van vloeistoffen, schuift u het opschuimhulpstuk naar beneden (afb.4).

- Plaats een kopje onder het zwenkbare uitstroompijpje voor heet water/stoom (18).
- Druk op de keuzeknop . Zodra het lampje ononderbroken brandt, is de stoom klaar.
- Dompel het opschuimhulpstuk (19) in de op te schuimen melk of de te verwarmen vloeistof.
- Zet de keuzeschakelaar sector koffie of heet water/stoom (17) op de stand .

- Voor het beëindigen van de stoomafname de keuzeschakelaar sector koffie of heet water/stoom (17) terugzetten in de stand . Het symbool  knippert.

- Als u meteen na het nemen van stoom koffie wilt maken, moet u te werk gaan zoals beschreven onder punt 10.1.

 U kunt max. gedurende ca. 8 minuten stoom nemen. Het systeem is zo geconcipieerd dat er bij het opschuimen eerst wat water kan vrijkomen, voordat de eigenlijke stoom komt. Dit heeft echter geen enkele invloed op het bereiken van een goed resultaat, zoals bijvoorbeeld bij het opschuimen van melk.

 Als u stoom neemt, kan het aan het begin spatten. Het zwenkbare uitstroompijpje voor heet water/stoom (18) wordt heet. Vermijd aanraking.

10.1 Terugzetten in de positie koffiezetten

- Druk op de keuzeknop . Het controlelampje gaat uit. Nu zorgt het apparaat ervoor dat er weer koffie kan worden gezet. Dit proces verloopt automatisch en duurt enige seconden.

 Reinig elke keer als u stoom genomen heeft, het zwenkbare uitstroompijpje voor heet water/stoom (18) met een vochtige doek.

 Bij het automatisch terugzetten in de positie koffiezetten komt er steeds wat water in het lekbakje (1). Als er veel stoom gebruikt wordt, moet het lekbakje (1) vaker geleegd worden.

11. Verkrijgen van heet water

- Plaats een kopje onder het zwenkbare uitstroompipje voor heet water/stoom (18) en zet de keuzeschakelaar sector koffie of heet water/stoom (17) op het symbool ☕. Nu geeft het apparaat heet water.
- Als u hiermee klaar bent, zet u de keuzeschakelaar sector koffie of heet water/stoom (17) weer terug op het symbool ☕.

! Bij het aftappen van water kan het aan het begin spatten. Het zwenkbare uitstroompipje heet water/stoom (18) wordt heet. Vermijd aanraking.

12. Apparaat uitschakelen

Bij het uitschakelen van het apparaat wordt het apparaat automatisch nog een keer gespoeld. Plaats daarom een lege kom onder het koffie-uitstroompipje (14) en druk op de AAN/UIT **ⓘ** schakelaar. Nadat het spoelwater in het kopje is gelopen, schakelt het apparaat uit. Het opvangen spoelwater weggooien.

13. Reiniging en onderhoud

Het apparaat beschikt over automatische controlefuncties. De display meldt welke reinigings- en onderhoudswerkzaamheden verricht moeten worden.

13.1 Vullen met water

Als het symbool  verschijnt, kan er geen koffie of heet water meer geleverd worden. Vul het apparaat met water zoals beschreven onder punt 3.3.

13.2 Afvalbakje legen

Het afvalbakje (20) verzamelt de afgewerkte koffieresten. Verschijnt het symbool , dan zijn de keuzeknoppen geblokkeerd en moet eerst het afvalbakje geleegd worden.

- Verwijder het lekbakje (1). Voorzichtigheid is geboden, want het lekbakje is vol water.
- Leeg het lekbakje en reinig het zorgvuldig onder stromend water.
- Het afvalbakje (22) bevindt zich in het lekbakje. Haal het eruit en verwijder de afgewerkte koffieresten. Plaats nu het schone afvalbakje terug in het lekbakje.

➔ Als het lekbakje nog niet in het apparaat is teruggeplaatst, kunt u het apparaat van binnen reinigen. Eventuele resten gemalen koffie kunt u met een vochtige doek verwijderen. Schuif nu het gereinigde lekbakje terug in het apparaat.

13.3 Vullen met koffiebonen

Verschijnt het symbool , dan moeten er bonen worden toegevoegd. Ga daarbij te werk zoals beschreven onder punt 3.4.

💡 Wij raden u aan om het bakje van de bonen regelmatig voor het vullen met een droge doek te reinigen. Schakel het apparaat eerst uit.



➔ Het symbool verdwijnt pas nadat er weer koffie genomen is.

13.4 Verwijderen van steentjes



- Schakel het apparaat **uit** met de AAN/UIT **ⓘ** schakelaar.
- Haal de stekker van het apparaat uit het stopcontact.
- Open het bonenreservoir (12) en verwijder de bonen. Eventueel achterblijvende bonen kunt u met een stofzuiger verwijderen.
- Maak de twee schroeven in het bonenreservoir los (afb. 5) en haal het reservoir uit het apparaat (afb. 6).
- Verwijder eventuele bonen met de stofzuiger.
- Plaats de sleutel (afb. 7).

- Draai nu de sleutel tegen de richting van de klok in tot het vastgeklemd steentje vrijkomt.
- Verwijder resten gemalen koffie met de stofzuiger.
- Plaats nu het bonenreservoir weer terug en monteer de schroeven.

13.5 Apparaat reinigen

Na 220 kopjes of 180 spoelbeurten moet het apparaat schoon-gemaakt worden. Dit moet geschieden als het symbool  verschijnt. U kunt echter ondanks deze melding normaal koffie zetten of heet water/stoom nemen. Wij raden u echter aan, het apparaat binnen enkele dagen schoon te maken (dit staat beschreven onder punt 14). Het symbool  verdwijnt pas als er een volledige reiniging heeft plaatsgevonden.

13.6 Apparaat verkalkt

Het apparaat verkalkt door het gebruik. De mate van verkalking hangt af van de hardheid van het gebruikte water. Het apparaat geeft zelf aan wanneer het ontkalkt moet worden. Het symbool  meldt, wanneer het apparaat ontkalkt moet worden. U kunt echter nog steeds koffie zetten of heet water/stoom nemen. Wij raden u echter aan, het apparaat binnen enkele dagen te ontkalken (dit staat beschreven onder punt 15). Het symbool  verdwijnt pas, als het ontkalkingsproces volledig is afgesloten.

13.7 Algemene reinigingsvoorschriften

- Gebruik nooit bijtende chemicaliën of scherpe voorwerpen die krassen kunnen veroorzaken.
- Het huis van het apparaat van binnen en buiten met een zachte, vochtige doek afnemen.
- Maak na ieder gebruik het zwenkbare uitstroompipje schoon.
- Na het verwarmen van melk moet u een beetje heet water aftappen om het stoompijpje ook van binnen te reinigen.

- Voor een grondige reiniging kunt u het stoompijpje ook demonteren.
- Het waterreservoir moet dagelijks worden uitgespoeld en met vers water worden gevuld.



Bij zichtbare kalkaanslag in het waterreservoir kunt u de kalkaanslag met een normaal in de handel verkrijgbaar ont-kalkingsmiddel verwijderen. Haal hiervoor het waterreservoir uit het apparaat.



Bij gebruik van een Claris-filterpatroon dient u deze eerst te verwijderen.









13.8 Regelmatig onderhoud

Regelmatige inspectie door de Jura-servicedienst verlengt de levensduur en betrouwbaarheid. Bewaar de originele verpakking voor een veilig transport van het apparaat.

13.9 Systeem legen





Dit procedé is nodig om het apparaat tijdens het vervoer tegen vorst te beschermen.

- Schakel het apparaat met de AAN/UIT  schakelaar **uit**.
- Plaats een kom die groot genoeg is onder het zwenkbare uitstroompipje voor heet water/stoom (18).
- Zet de keuzeschakelaar sector koffie of heet water/stoom (17) op de stand .
- Schakel het apparaat met de AAN/UIT  schakelaar **aan**. Het symbool  knippert en het symbool  verschijnt.
- Druk zolang op de keuzeknop  tot alleen nog het symbool  knippert. Na korte tijd komt er stoom vrij.
- Het vrijkomen van stoom houdt automatisch op. Zet de keuze-schakelaar koffie of heet water/stoom (17) weer terug op de stand .













14. Reiniging



Het apparaat beschikt over een geïntegreerd reinigingsprogramma. Dit programma duurt ca. 15 minuten.

 Als het apparaat schoongemaakt moet worden, verschijnt het symbool . U kunt echter nog steeds koffie of heet water/stoom nemen en het reinigingsprogramma op een later tijdstip doorvoeren.

Gebruik uitsluitend Jura-reinigingstabletten. U kunt deze kopen bij de vakhandel.

 Het opgestarte reinigingsprogramma mag niet onderbroken worden.

- Schakel het apparaat aan met de AAN/UIT  schakelaar.
- Open het afdekkapje van de speciale functies (3) en druk op de knop  gedurende ca. 3 seconden. Het symbool  knippert, de symbolen ,  en  verschijnen. Verschijnt ook het symbool , dan moet u water in het waterreservoir doen.
- Leeg het lekbakje (1) en het afvalbakje (20) en plaats beide weer terug in het apparaat.
- Plaats een kom die groot genoeg is onder het in de hoogte verstelbare koffie-uitstroompijpje (14).
- Doe nu een Jura-reinigingstablet in de vultrechter voor gemalen koffie (13) (afb. 8).
- Druk nu op de knop . De symbolen  en  knipperen. Het reinigingsprogramma begint automatisch.
- Als het symbool  verschijnt, moet u de schuiflade legen. Druk daarna opnieuw op de knop . Het reinigingsprogramma wordt voortgezet.
- Als het reinigingsproces voltooid is, verschijnt het symbool . Nu moet u het lekbakje (1) en het afvalbakje legen (20) en beide weer terugplaatsen in het apparaat.

- Het symbool  verschijnt. Plaats een kom onder het in de hoogte verstelbare koffie-uitstroompijpje (14) en druk op de spoelknop .

 Na elke reinigingsbeurt moet de vultrechter voor de tweede koffiesoort gereinigd worden. Haal de vultrechter uit het apparaat. Spoel de trechter af onder heet stromend water, droog hem goed af en plaats hem terug in het apparaat.

15. Ontkalking

Het apparaat beschikt over een geïntegreerd ontkalkingsprogramma. De ontkalking duurt ongeveer 50 minuten.

 Bij gebruik van een Claris-filterpatroon hoeft uw apparaat niet ontkalkt te worden. Als het apparaat ontkalkt moet worden, verschijnt het symbool . U kunt echter nog steeds koffie of heet water/stoom nemen en het ontkalkingsprogramma op een later tijdstip doorvoeren.

Gebruik uitsluitend Jura-ontkalkingstabletten. U kunt deze kopen bij de vakhandel.

 Begin pas met de ontkalking als het apparaat **tenminste 2 uur uitgeschakeld en volledig afgekoeld is**. Het ontkalkingsprogramma wordt gestart als het apparaat uitgeschakeld is. Een eenmaal opgestart ontkalkingsprogramma mag niet onderbroken worden.

 Bij gebruik van een zuurhoudend ontkalkingsmiddel moeten eventuele spatten en druppels op een gevoelige ondergrond, zoals bijvoorbeeld natuursteen of hout, meteen verwijderd worden. Neem de nodige voorzorgsmaatregelen.

Wacht in ieder geval tot het ontkalkingsmiddel helemaal verbruikt en het reservoir leeg is. Voeg onder geen beding extra ontkalkingsmiddel toe.

- Verwijder het waterreservoir.
- Druk gedurende tenminste 2 seconden op de knop . De symbolen , en verschijnen op de display.
- Leeg het lekbakje (1) en plaats het weer terug in het apparaat.
- Los de inhoud van 1 blister-verpakking (2 tabletten) volledig op in een kom met 0,5 liter water en doe de oplossing in het waterreservoir.
- Zet het waterreservoir terug in het apparaat. De symbolen , verschijnen op de display.
- Plaats een kom die groot genoeg is onder het zwenkbare uitstroompijpe voor heet water/stoom (18) en zet de keuzeschakelaar sector koffie of heet water/stoom (17) op het symbool .
- Het ontkalkingsprogramma start nu automatisch.
- Na enige tijd wordt het proces onderbroken en verschijnt het symbool .
- Zet nu de keuzeschakelaar sector koffie of heet water/stoom (17) terug op het symbool .
- Het ontkalkingsproces wordt voortgezet en de oplossing met het ontkalkingsmiddel wordt binnenin het apparaat naar het lekbakje geleid.
- Na enige tijd wordt het proces onderbroken en verschijnen de symbolen , en . Op de display knippert het symbool .
- Leeg het lekbakje en plaats het terug in het apparaat. Spoel het waterreservoir om met schoon water. Vul het waterreservoir en plaats het terug in het apparaat. De symbolen en verschijnen op de display, het symbool knippert.
- Plaats een kom die groot genoeg is onder het zwenkbare uitstroompijpe voor heet water/stoom (18) en zet de keuzeschakelaar sector koffie of heet water/stoom (17) op het symbool . Het ontkalkingsproces wordt voortgezet. De symbolen en knipperen.
- De spoelbeurt wordt na enige tijd onderbroken. De symbolen en verschijnen, het symbool knippert.

- Zet de keuzeschakelaar sector koffie of heet water/stoom (17) weer terug op het symbool . De oplossing wordt binnenin het apparaat naar het lekbakje geleid. De symbolen en knipperen.
- Het ontkalkingsproces is klaar als de symbolen en verschijnen en het symbool knippert.
- Leeg het lekbakje en plaats het weer terug in het apparaat.
- Het symbool knippert en het symbool verschijnt op de display.
- Plaats een kom onder het in de hoogte verstelbare koffie-uitstroompijpe (14) en druk op de knop .

16. Recupereren

Met het oog op een milieubewuste afvalverwerking moet een apparaat dat buiten gebruik wordt gesteld, worden ingeleverd bij de vakhandelaar of bij een servicecentrum van de firma Jura..

17. Tips voor een perfecte koffie

In de hoogte verstelbare koffie-uitstroom

U kunt het koffie-uitstroompijpe aan de hoogte van uw kopjes aanpassen (afb. 3).

Malen van de bonen

Zie punt 3.5.







Kopjes voorverwarmen





U kunt de kopjes met heet water of stoom voorverwarmen. Hoe kleiner de hoeveelheid koffie, des te belangrijker is het voorverwarmen.

Suiker en room

Als u in uw kopje koffie roert, koelt de koffie snel af. Ook door toevoeging van melk of room uit de koelkast daalt de temperatuur van de koffie sterk.

18. Meldingen

Melding display	Oorzaak	Oplossing
	Er zijn 220 kopjes of 180 spoelbeurten geweest Ondanks de reiniging verdwijnt de melding niet	Reinigen volgens hoofdstuk 14 Nogmaals reinigen; dit keer echter zonder een reinigingstablet toe te voegen
	Het apparaat moet ontkalkt worden Ondanks het ontkalken verdwijnt de melding niet	Ontkalken volgens hoofdstuk 15 Nogmaals ontkalken; dit keer echter alleen met water, zonder ontkalkingsmiddel
Storing 	Te lage temperatuur (na transport)	<ul style="list-style-type: none">– Apparaat uitschakelen– 2 uur bij kamertemperatuur laten staan– Apparaat weer inschakelen
Storing 	Storing	<ul style="list-style-type: none">– Apparaat uitschakelen– Stekker uit het stopcontact halen– Apparaat weer inschakelen
	Apparaat moet gespoeld worden	Spoelknop drukken
	Het afvalbakje is vol Het afvalbakje is geleegd, maar de melding verdwijnt niet De melding verschijnt al na enkele kopjes	Lekbakje verwijderen, afvalbakje legen, lekbakje weer terugplaatsen. Bij het legen was het lekbakje minder dan 8 sec. verwijderd. Het lekbakje ca. 10 sec. eruit laten en weer terugplaatsen. Apparaat ingeschakeld laten, terwijl het afvalbakje geleegd wordt. De teller gaat pas weer terug naar nul als de machine ingeschakeld is.
	Lekbakje ontbreekt	Bakje verwijderen, legen en goed terugplaatsen

Melding display	Oorzaak	Oplossing
	Keuze van gemalen koffie zonder een kopje koffie te nemen	Koffie nemen zoals in hoofdstuk 9.1 beschreven
	<p>Het reservoir is leeg De waterstandmeter in het reservoir zit klem</p> <p>Het reservoir is verkalkt; de waterstandmeter zit vast gekleefd</p>	<p>Vullen met water Reservoir legen, ompoelen, vullen en weer terugplaatsen</p> <p>Reservoir verwijderen, ontkalken, goed uitspoelen, vullen en weer terugplaatsen</p>
	<p>Het bonenreservoir is leeg Hoewel het reservoir met bonen gevuld is, verdwijnt de melding niet</p> <p>Er zit een steentje klem</p>	<p>Vullen met bonen Een kop koffie tappen De melding verdwijnt pas als er een kop koffie genomen is</p> <p>Verwijder het steentje zoals beschreven in hoofdstuk 13.4</p>
	De kraan staat in de verkeerde stand	Draai aan de kraan

19. Problemen

Probleem	Oorzaak	Oplossing
Bij het nemen van koffie komt de koffie slechts druppelsgewijs	– De koffie is te fijn gemalen	– Koffiebonen grover malen – Voer één of twee spoelbeurten door. Als het resultaat niet beter wordt, het apparaat reinigen.
Koffie-afgifte wordt na het voorbevochtigen afgebroken	– Te weinig gemalen koffie in het systeem	– Eén kop koffie aftappen
Molen maakt veel lawaai	– Steentje in de koffiemolen	– Handel zoals beschreven in hoofdstuk 13.4
Te weinig schuim bij het opschuimen van melk	– Ongeschikte melk – Opschuimhulpstuk verstopt – Opschuimhulpstuk in verkeerde	– Volle melk gebruiken – Opschuimhulpstuk reinigen – Afname van stoom positie(zie punt 10)

Als de meldingen of de problemen toch nog niet verdwenen zijn, moet u zich wenden tot uw vakhandelaar of direct tot de firma Jura Elektroapparate AG.

20. Juridische aspecten

Deze gebruiksaanwijzing bevat de informatie die nodig is voor een correct gebruik, een juiste bediening en een adequaat onderhoud van het apparaat.

De kennis en het opvolgen van de in deze gebruiksaanwijzing gegeven instructies zijn een voorwaarde voor een veilig gebruik zowel bij de omgang met, als bij het onderhoud van dit apparaat.

Deze gebruiksaanwijzing kan niet iedere denkbare situatie beschrijven. Het apparaat is voor huishoudelijk gebruik bedoeld.

Bovendien wijzen wij u erop, dat de inhoud van deze gebruiksaanwijzing geen deel vormt van een vroegere of bestaande overeenkomst of toezegging, noch deel uitmaakt van een rechtsverhouding of deze verandert.

Alle verplichtingen van Jura Elektroapparate AG vloeien voort uit de desbetreffende koopovereenkomst, die ook de volledige en uitsluitend geldige garantieregeling bevat. Deze contractuele waarborgen worden door de uiteenzettingen in deze gebruiksaanwijzing noch uitgebreid, noch beperkt.

Deze gebruiksaanwijzing bevat informatie die door een copyright beschermd is. Fotokopiëren of vertalen naar een andere taal is zonder voorafgaande schriftelijke toestemming van Jura Elektroapparate AG niet toegestaan.

21. Technische gegevens

Spanning:	230V AC
Vermogen:	1350 W
Zekering:	10 A
Gewicht:	11,3 kg
Afmetingen (bx dxh):	34.5x35x39 cm
Keurmerken:	