



IMPRESSA S9/S7 avantgarde

Gebruiksaanwijzing



IMPRESSA

IMPRESSA S9/S7 avantgarde

Legende:

- **DISPLAY** DISPLAYGEGEVENS = ter informatie
- **DISPLAY** **DISPLAYGEGEVENS** = ga te werk volgens de getoonde meldingen.



= Aanwijzing



= Belangrijk



= Tip

JURA Elektroapparate AG, CH-4626 Niederbuchsiten,
Internet <http://www.jura.com>

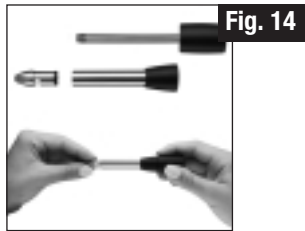
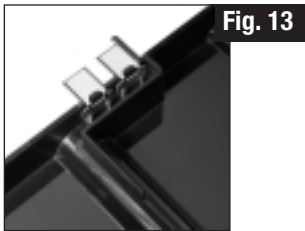
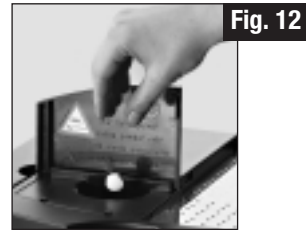
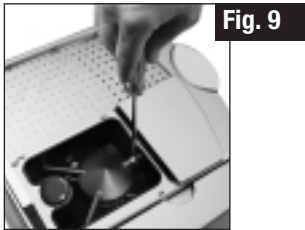
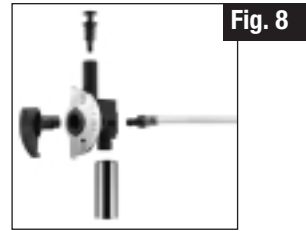
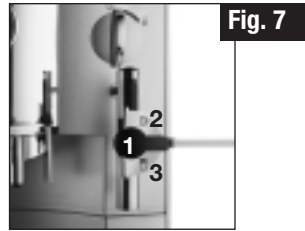
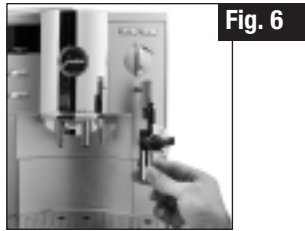
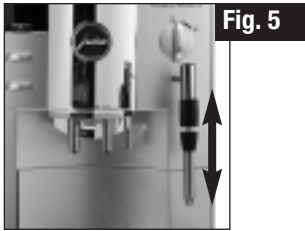
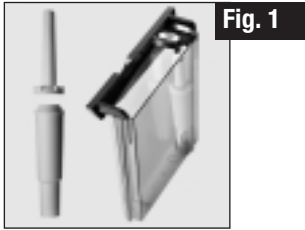

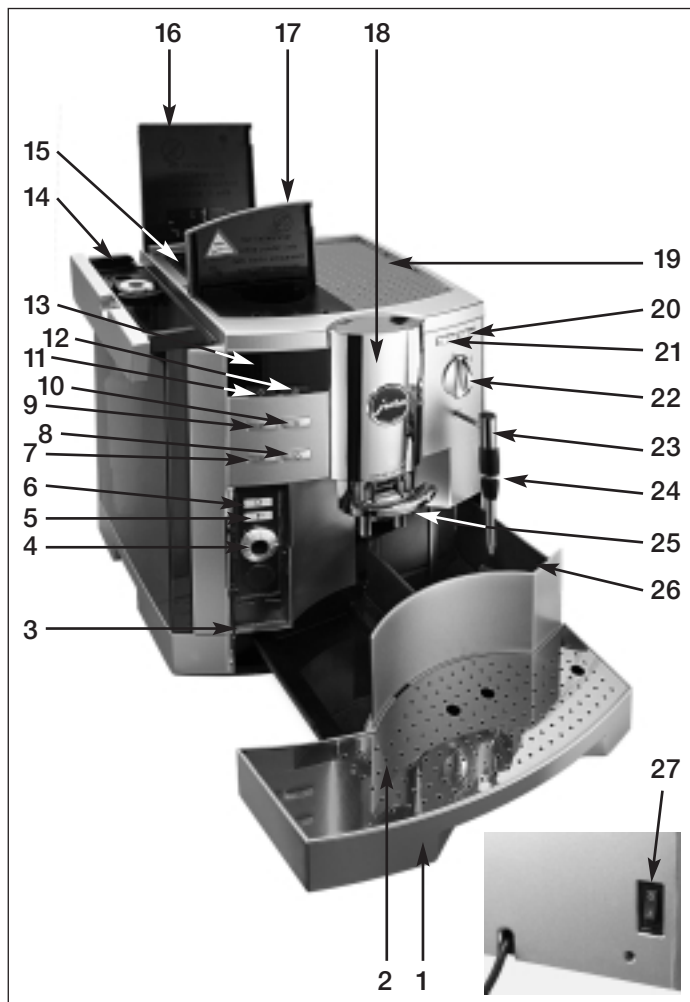

Omschrijving van het apparaat

1. Lekbakje
2. Rooster
3. Programmeerder
4. Rotary Switch
5. Keuzeknop voor voorgemalen koffie
6. Keuzeknop koffie à la carte
7. Keuzeknop 1 koffie
8. Keuzeknop 2 koffie
9. Keuzeknop 1 Espresso
10. Keuzeknop 2 Espresso
11. Schakelaar Aan/ Uit
12. Onderhoudsknop
13. Display-dialogsysteem
14. Watertank met draagbeugel
15. Aromadeksel
16. Afdekking bonenreservoir
17. Deksel vulopening voor vóórgemalen koffie
18. In hoogte verstelbare koffie-uitloop
19. Verwarmbare plaats voor kopjes
20. Keuzeknop continu stoom
21. Keuzeknop stoomdosering
22. Keuzeknop heet water
23. Zwenkbaar uitlooppijpje
24. 2-traps opschuimmondstuk
25. In hoogte verstelbare heetwateruitloop
26. Koffieafvalbakje
27. Netschakelaar

Inhoudsopgave

1. Veiligheidsvoorschriften	blz 6	13.2 Programmering waterhardheid (uitsluitend bij instelling FILTER NEE).....	blz 14
1.1 Waarschuwingsinstructies	blz 6	13.3 Onderhoud	blz 14
1.2 Voorzorgsmaatregelen	blz 6	13.4 Programmering hoeveelheid gemalen koffie voor koffie en espresso	blz 15
2. Voorbereiden van uw IMPRESSA S9/S7 avantgarde.....	blz 6	13.5 Instelling watervolume voor koffie, espresso en à la Carte.....	blz 15
2.1 Controle netspanning	blz 6	13.6 Programmering temperatuur voor koffie, espresso en à la Carte	blz 16
2.2 Controle elektro-zekering	blz 7	13.7 Programmering water dosering.....	blz 16
2.3 Waterreservoir vullen	blz 7	13.8 Programmering stoomdosering	blz 17
2.4 Koffiebonen bijvullen	blz 7	13.9 Energie sparen	blz 17
2.5 Afstelling molen	blz 7	13.10 Klok instellen.....	blz 18
2.6 Netschakelaar	blz 7	13.11 Programmering automatische inschakeltijd.....	blz 19
3. Eerste inbedrijfstelling.....	blz 7	13.12 Programmering automatische uitschakeltijd.....	blz 19
3.1 Kopjesverlichting	blz 8	13.13 Programmering taal	blz 20
4. Instelling waterhardheid.....	blz 8	13.14 Programmering display	blz 20
5. Gebruik van de CLARIS plus filterpatroon	blz 9	13.15 Informatie	blz 21
5.1 Filter plaatsen	blz 9	14. Service en onderhoud	blz 22
5.2 Filter vervangen	blz 9	14.1 Waterreservoir vullen	blz 22
6. Apparaat spoelen	blz 10	14.2 Afvalbak legen	blz 22
7. Bereiding van koffie (1 Espresso, 2 Espresso, 1 Koffie, 2 Koffie)	blz 10	14.3 Lekbakje leegmaken	blz 22
7.1 Bereiding van voorgemalen koffie.....	blz 11	14.4 Lekbakje ontbreekt	blz 22
8. Bereiding van koffie à la carte	blz 11	14.5 Koffiebonen bijvullen	blz 23
9. Gebruik van heet water	blz 12	14.6 Het verwijderen van pitten uit de molen	blz 23
10. Gebruik van stoom	blz 12	14.7 Filter vervangen	blz 23
11. Melk opschuimen	blz 12	14.8 Informatie reinigen	blz 23
11.1 Opschuimen van een dosering melk (met het 2-traps opschuimmondstuk).....	blz 13	14.9 Informatie ontkalken	blz 23
11.2 Continu opschuimen van melk (met het 2-traps opschuimmondstuk).....	blz 13	14.10 Systeem legen	blz 24
11.3 Professionele Auto-Cappuccino mondstuk op de IMPRESSA aansluiten.....	blz 13	14.11 Algemene reinigingsvoorschriften	blz 24
11.4 Bereiden van cappuccino en warme melk met het Profi-Auto-Cappuccino mondstuk	blz 13	15. Reiniging	blz 24
11.5 Reiniging van de Profi-Auto-Cappuccino en het mondstuk.....	blz 13	16. Ontkalking.....	blz 25
12. IMPRESSA S9/S7 avantgarde uitschakelen.....	blz 14	17. Afvalverwijdering	blz 27
13. Programmering	blz 14	18. Tips voor een perfecte koffie.....	blz 27
13.1 Programmering filters.....	blz 14	19. Problemen.....	blz 28
		20. Juridische instructies.....	blz 29
		21. Technische gegevens.....	blz 29



Voordat u begint

Wij feliciteren u met de aankoop van deze IMPRESSA S9/S7 avantgarde.

Lees als garantie dat uw IMPRESSA perfect functioneert, deze handleiding nauwkeurig door en bewaar deze om haar in de toekomst ook te kunnen raadplegen.

Als u meer informatie nodig hebt of als er zich speciale problemen voordoen die in deze handleiding voor u niet uitvoerig genoeg worden behandeld, bestel dan de vereiste informatie bij uw plaatselijke vakhandelaar of rechtstreeks bij JURA Elektroapparate AG.



Verder vindt u op de website www.jura.com nuttige tips over bediening en onderhoud van uw IMPRESSA.

Vergeet niet even rond te kijken in de Knowledge Builder, onze geanimeerde gebruiksaanwijzing. LEO, onze assistent, voert u door alle functies.

1. Veiligheidsvoorschriften

1.1 Waarschuwingsinstructies

- Kinderen onderkennen de gevaren niet die kunnen ontstaan bij het omgaan met elektrische apparatuur; laat daarom nooit kinderen zonder toezicht alleen bij elektrische apparatuur.
- De IMPRESSA mag alleen maar worden gebruikt door geïnstrueerde personen.
- Neem nooit een defect apparaat of een apparaat met een beschadigde toevoerleiding in gebruik.
- Repareer of open de IMPRESSA nooit zelf. Reparaties mogen alleen maar worden uitgevoerd door geautoriseerde serviceplaatsten met originele reserveonderdelen en accessoires.

- Dompel de IMPRESSA nooit in water onder.

1.2 Voorzorgsmaatregelen

- Stel de IMPRESSA nooit bloot aan weersinvloeden (regen, sneeuw, vorst) en bedien haar ook niet met natte handen.
- Zet de IMPRESSA op een stabiele, horizontale en tegen het eventueel uitlopen van water resistente plaat. Zet haar nooit op hete of warme vlakken (kookplaten). Kies een voor kinderen ontoegankelijke plaats.
- Trek de netstekker er altijd uit tijdens langdurige afwezigheid (vakantie enz.).
- Schakel de netstekker altijd eerst uit vóór reinigingswerkzaamheden.
- Trek nooit aan de voedingsdraad of aan de IMPRESSA zelf als u de netstekker eruit trekt.
- De IMPRESSA is via een voedingskabel met het stroomnet verbonden. Let erop dat niemand over de voedingskabel struikelt en het apparaat naar beneden trekt. Houdt kinderen en huisdieren uit de buurt.
- Zet de IMPRESSA of losse onderdelen van het apparaat nooit in de afwasmachine.
- Kies een dusdanige plaats van opstelling voor de IMPRESSA koffiemachine dat een goede luchtcirculatie kan plaatshebben, om haar te beschermen tegen oververhitting.

2. Voorbereiden van uw IMPRESSA S9/S7 avantgarde

2.1 Controle netspanning

Het apparaat is af fabriek op de correcte netspanning afgesteld. Controleer of uw netspanning overeenkomt met de gegevens op het typeplaatje op de onderkant van het apparaat.

2.2 Controle elektro-zekering

Het apparaat is ontworpen voor een stroomsterkte van 10 Ampère. Controleer of de elektrische zekering hiervoor ontworpen is.

2.3 Waterreservoir vullen

 Vul uitsluitend vers, koud water bij. Nooit met melk, mineraalwater of andere vloeistoffen vullen.

- Verwijder de watertank en spoel deze goed uit met koud leidingwater (fig. 1).
- Vul vervolgens de watertank en plaats deze weer in de koffiemachine. Let erop dat het reservoir correct geplaatst is en goed inklikt.

2.4 Koffiebonen bijvullen

 Om lange tijd plezier van uw IMPRESSA te hebben en gevallen van reparatie te voorkomen dient u erop te letten dat het maalwerk van uw JURA koffiemachine niet geschikt is voor koffiebonen die tijdens of na het branden zijn behandeld met additieven (b.v. suiker). Het gebruik van dergelijke koffiemengsels kan leiden tot beschadigingen aan de molen. Reparatiekosten die hieruit voortvloeien vallen niet onder de garantiebepalingen.

- Open het deksel van het koffiebonenreservoir (fig. 2) en verwijder het aromadeksel (15).
- Verwijder eventueel aanwezige vervuiling of vreemde voorwerpen die zich in het reservoir bevinden.
- Vul het reservoir (fig. 2) met bonen, leg het aromadeksel (15) weer op zijn plaats en sluit het deksel.

2.5 Afstelling molen

U kunt de molen aanpassen aan het soort branding van uw koffie. Wij adviseren u voor:

een licht gebrande koffie → een fijnere instelling
donker gebrande koffie → een grovere instelling

 De maling kan alleen maar worden omgezet als de molen loopt.



- Maak de afdekking van het bonenreservoir open (16).
- Voor het instellen van de maling zet u de draaiknop (fig. 2) in de gewenste stand.
- U hebt de volgende mogelijkheden:
 - hoe kleiner de punten, des te fijner de maling
 - hoe groter de punten, des te grover de maling

2.6 Netschakelaar

 Gebruik vóór de eerste inbedrijfstelling de netschakelaar (27) op uw IMPRESSA.

 Wij adviseren u uw IMPRESSA bij vrij lange afwezigheid (vakantie enz.) met de netschakelaar (27) uit te schakelen.

3. Eerste inbedrijfstelling

- Gebruik de netschakelaar (27) aan de achterkant (links beneden) van het apparaat (fig. 3).
- Wanneer het apparaat met de netschakelaar ingeschakeld is, brandt schakelaar  (11).
- Schakel uw apparaat aan met de schakelaar  (11). Hierdoor gaat de schakelaar uit.
- Open de programmeerdeur (3).

- **DISPLAY** TAAL
NL
- Draai aan de Rotary Switch (4) totdat op het display de gewenste taal wordt aangegeven.
- Bij voorbeeld:
- **DISPLAY** TAAL
NL
- Bevestig uw keuze door het indrukken van de Rotary Switch (4).
- **DISPLAY** SYSTEEM VULLEN / STOOM DRUKKEN
- Plaats een bakje onder het 2-traps opschuimmondstuk (24) en druk op één van de knoppen voor stoombereiding ☞ ☞.
- Het systeem wordt nu automatisch gevuld. Er loopt een beetje water uit het uitlooppijpje.
- **DISPLAY** SYSTEEM VULT
- **DISPLAY** APP. OPWARMEN
- **DISPLAY** ONDERHOUD DRUKKEN
- Zet een kopje onder de in hoogte verstelbare koffie-uitloop (18).
- Druk op de onderhoudstoets ☘.
- **DISPLAY** APP. SPOELT
- Nu worden de waterleidingen met vers water gespoeld. Er loopt een beetje water uit bij het koffie-uitlooppijpje (18).
- **DISPLAY** A.U.B. KIEZEN
- U kunt nu het gewenste product bereiden door op de betreffende keuzeknop te drukken.

 Als op het display BONEN VULLEN verschijnt, activeert u nogmaals een koffieproduct. De molen is nog niet geheel gevuld met koffiebonen.

 Om uitstekende schuim te verkrijgen kunt u de in hoogte verstelbare koffie-uitloop (18) individueel aanpassen aan de grootte van uw kopjes (fig. 4).

3.1 Kopjesverlichting

Omdat het oog meegeniet, plaatst de kopjesverlichting de perfecte koffie altijd in het juiste licht.

Bij het inschakelen van de IMPRESSA of bij het indrukken van een willekeurige toets wordt de verlichting van de kopjes gedurende 1 minuut geactiveerd.

4. Instelling waterhardheid

 In de IMPRESSA wordt water verhit. Dit veroorzaakt een tijdens het gebruik optredende verkalking die automatisch wordt aangegeven. De IMPRESSA moet op de hardheid van het gebruikte water worden afgesteld. Gebruik de bijgevoegde teststaafjes of informeer bij uw waterleidingmaatschappij.

 1° Duitse hardheid komt overeen met 1,79° Franse hardheid.

 Zodra het filter geactiveerd is, verschijnt de programmastap waterhardheid niet meer.

De IMPRESSA is door de fabriek op 16°dH afgesteld. Deze instelling kunt u veranderen. Ga hierbij als volgt te werk:

- **DISPLAY** A.U.B. KIEZEN
- Open de programmeerder (3). Druk op de Rotary Switch (4) totdat u een akoestisch signaal hoort.
- **DISPLAY** FILTER NEE
- Draai de Rotary Switch (4) totdat op het display de volgende melding verschijnt:
- **DISPLAY** HARDHEID
16°dH
- Druk nu op de Rotary Switch (4) om hier het programma in te gaan.

- **DISPLAY** 16°dH
■■■■□□
- Draai nu aan de Rotary Switch (4) totdat de gewenste waterhardheid ingesteld is.
- **DISPLAY** 20°dH (voorbeeld)
■■■■□
- Bevestig de gewenste instelling door de Rotary Switch (4) in te drukken.
- **DISPLAY** HARDHEID
20°dH (voorbeeld)
- Draai nu aan de Rotary Switch (4) totdat op het display de volgende melding verschijnt:
- **DISPLAY** EXIT
- Druk nu op de Rotary Switch (4) om de programmering te verlaten.
- **DISPLAY** A.U.B. KIEZEN

5. Gebruik van de CLARIS plus filterpatroon

- ➔ Als CLARIS plus filterpatronen op de juiste wijze worden gebruikt, hoeft uw IMPRESSA niet meer te worden ontkalkt. Nadere informatie over de CLARIS plus filterpatroon vindt u in de brochure „CLARIS plus. Hard voor kalk. Zacht voor de koffiemachine.”

5.1 Filter plaatsen

- Open de programmeerder (3). Druk op de Rotary Switch (4) totdat u een akoestisch signaal hoort.
- **DISPLAY** FILTER
NEE
- Druk nu op de Rotary Switch (4) om hier het programma in te gaan.





- Draai de Rotary Switch (4), totdat op het display de volgende melding verschijnt:
- **DISPLAY** FILTER
JA
- Druk op de Rotary Switch (B) om uw instelling te bevestigen.
- **DISPLAY** FILTER
PLAATSEN / STOOM DRUKKEN
- Verwijder de watertank (14). Haal het resterende water uit het tankje. Klap de patroonhouder (fig. 1) omhoog. Plaats het verlengstuk (als bijlage in de welkomstverpakking) boven op de CLARIS plus filterpatroon. Plaats nu de filterpatroon, terwijl u deze licht aandrukt, in de watertank (fig. 1)
- Sluit de patroonhouder, totdat deze hoorbaar vastklikt.
- Vul de watertank (14) met koud, vers leidingwater en plaats het weer in de machine.
- Zet een bak die groot genoeg is (min. 0,5 Liter) onder het zwenkbare uitlooppijpe (23) en druk op één van de bereidingsknoppen voor stoom ☕ ☕ om te beginnen met de filterspoeling.
- **DISPLAY** FILTER SPOELT
- De filterspoeling stopt automatisch.
- **DISPLAY** A.U.B. KIEZEN
- ➔ U hebt nu het filter geactiveerd. In de programmamodus verschijnt dan de programmastap waterhardheid niet meer.

- ➔ Het water kan een geringe verkleuring vertonen (niet schadelijk voor de gezondheid).

5.2 Filter vervangen

- ➔ Als er 50 liter water zijn bereid, is de werking van het filter uitgeput. Op het display verschijnt de oproep om het filter te vervangen.

■ **DISPLAY** A.U.B. KIEZEN / FILTER WISSELEN

- De onderhoudstoets  brandt. Druk op de onderhoudstoets .
- **DISPLAY** FILTER PLAATSEN / STOOM DRUKKEN
- Verwijder de watertank (14) uit de IMPRESSA. Haal het resterende water uit de tank. Klap de patroonhouder (fig. 1) omhoog. Plaats het verlengstuk bovenop de CLARIS plus filterpatroon. Plaats nu de filterpatroon, terwijl u deze licht aandrukt, in de watertank (fig. 1)
- Sluit de patroonhouder, totdat deze hoorbaar vastklikt.
- Vul de watertank (14) met koud, vers leidingwater en plaats het weer in de machine.
- Zet een bak die groot genoeg is (min. 0,5 liter) onder het zwenkbare uitlooppijpje (23).
En druk op één van de knoppen voor stoombereiding   om te beginnen met de filterspoeling.
- **DISPLAY** FILTER SPOELT
- De filterspoeling stopt automatisch.
- **DISPLAY** A.U.B. KIEZEN

 U kunt het wisselen van het filter ook altijd handmatig via het onderhoudsmenu activeren (uitsluitend wanneer het filter geactiveerd is) zie hoofdstuk 13.3

6. Apparaat spoelen

 Als de IMPRESSA uitgeschakeld en reeds afgekoeld is, moet zij worden gespoeld bij het inschakelen. Bij het uitgeschakelen van het apparaat wordt automatisch een spoeling geactiveerd.

■ **DISPLAY** ONDERHOUD DRUKKEN

- Zet een kopje onder de koffie-uitloop (18).
- Druk op de onderhoudstoets .





■ **DISPLAY** APP. SPOELT

■ **DISPLAY** A.U.B. KIEZEN

 U kunt de spoeling ook altijd handmatig via het onderhoudsmenu activeren (zie hoofdstuk 13.3).

7. Bereiding van koffie (1 Espresso, 2 Espresso, 1 Koffie, 2 Koffie)

■ **DISPLAY** A.U.B. KIEZEN

■ Zet 1 of 2 kopjes onder het koffie-uitlooppijpje (18) en druk op de gewenste bereidingstoets , , , . Het vóórbevochtigingssysteem (I.P.B.A.S.) maakt de gemalen koffie een beetje nat, onderbreekt het doorlopen even en begint dan pas met het echte koffiezetten.

■ **DISPLAY** 1 ESPRESSO (voorbeeld) NORMAAL (voorbeeld)

■ De koffiebereiding stopt automatisch zodra het ingestelde watervolume bereikt is.

■ **DISPLAY** A.U.B. KIEZEN



 U kunt de bereiding ook voortijdig afbreken door een willekeurige keuzeknop in te drukken.

 Het watervolume kan tijdens de koffiebereiding worden gewijzigd. Open de programmeerder. Draai aan de Rotary Switch (4), totdat op het display de gewenste ML-indicatie verschijnt. Het volume voor het koffiewater kan in stappen van 5 ML worden gedoseerd.

 De indicatie in ML is een richtwaarde en kan afwijken van de effectieve hoeveelheid.

7.1. Bereiding van voorgemalen koffie





 Gebruik **nooit** in water oplosbare instant koffie of snelfilterkoffie!

- **DISPLAY** A.U.B. KIEZEN
 - Zet 1 of 2 kopjes onder het koffie-uitlooppipje (18) en open de programmeerder (3). Druk op de keuzeknop voor voorgemalen koffie .
 - **DISPLAY** GEM.KOFF.
VULLEN / A.U.B. KIEZEN
 - Doe nu 1 of 2 afgestreken maatschepjes met vóórgemalen koffie in de vulopening voor gemalen koffie (17).
 - Druk op de gewenste keuzeknop.
 - **DISPLAY** 1 ESPRESSO (voorbeeld)
GEM.KOFF.
 - De koffiebereiding stopt automatisch zodra het ingestelde watervolume bereikt is.
 - **DISPLAY** A.U.B. KIEZEN
-  U kunt de bereiding ook voortijdig afbreken door een willekeurige keuzeknop in te drukken.
-  Wij adviseren u altijd uitsluitend gemalen koffie van vers gemalen koffiebonen of voorgemalen, vacuüm verpakte koffie te gebruiken. Doe er nooit meer dan 2 porties gemalen koffie in. De vultrechter is geen voorraadreservoir. Let erop dat de gemalen koffie die u gebruikt niet te fijn is gemalen. Dit kan ertoe leiden dat het systeem verstopt raakt en de koffie loopt slechts druppelsgewijs door.
-  Als er per ongeluk op de keuzeknop  is gedrukt, dan kan deze keuze weer worden opgeheven door op de bereidingsknop te drukken.



 Het watervolume kan tijdens de koffiebereiding worden gewijzigd. Draai aan de Rotary Switch (4), totdat op het display de gewenste ML-indicatie verschijnt. Het watervolume voor de koffie kan in stappen van 5 ML worden gedoseerd.



 De indicatie in ML is een richtwaarde en kan afwijken van de effectieve hoeveelheid.

8. Bereiding van koffie à la carte

- **DISPLAY** A.U.B. KIEZEN
 - Zet 1 kopje onder het koffie-uitlooppipje (18) en open de programmeerder (3). Druk op de keuzeknop “à la Carte” .
 - **DISPLAY** A LA CARTE
SLAP
 - Draai aan de Rotary Switch (4) totdat de gewenste koffiesterkte wordt aangegeven en druk op de Rotary Switch (4) om te beginnen met het product. Het vóórbevochtigingssysteem (I.P.B.A.S.) maakt de gemalen koffie een beetje nat, onderbreekt het doorlopen even en begint dan pas met het echte koffiezetten.
 - **DISPLAY** A LA CARTE
EXTRA (voorbeeld)
 - De koffiebereiding stopt automatisch zodra het ingestelde watervolume bereikt is.
 - **DISPLAY** A.U.B. KIEZEN
-  U kunt de bereiding ook voortijdig afbreken door een willekeurige keuzeknop in te drukken.
-  Het watervolume kan tijdens de koffiebereiding worden gewijzigd. Draai aan de Rotary Switch (4), totdat op het display de gewenste ML-indicatie verschijnt. Het watervolume voor de koffie kan in stappen van 5 ML worden gedoseerd.
-  De indicatie in ML is een richtwaarde en kan afwijken van de effectieve hoeveelheid.

9. Gebruik van heet water

- **DISPLAY** A.U.B. KIEZEN
- Plaats 1 kopje of 1 glas onder het uitlooppijpje voor heet water (25) en draai de keuzeknop heet water (22) naar de positie .
- **DISPLAY** WATER DOSERING
- Het gebruik van water stopt automatisch zodra het ingestelde watervolume bereikt is.
- **DISPLAY** SL. KRAAN
- Draai de keuzeknop (22) terug naar de positie .
- **DISPLAY** A.U.B. KIEZEN

 U kunt de bereiding ook voortijdig onderbreken door de keuzeschakelaar (22) terug te zetten naar de positie .

 Het watervolume kan ook tijdens het lopende proces worden gewijzigd. Open de programmeerder (3). Draai aan de Rotary Switch (4), totdat op het display de gewenste ML-indicatie verschijnt. Het watervolume kan in stappen van 5 ML worden gedoseerd.

 De indicatie in ML is een richtwaarde en kan afwijken van de effectieve hoeveelheid.



10. Gebruik van stoom

 Om perfect te functioneren moet het 2-traps opschuimmondstuk (24) regelmatig worden gereinigd. Pak het stoompijpje aan de onder- en bovenkant vast en schroef hem uit elkaar (fig. 14). Maak de 3 onderdelen grondig schoon onder stromend water.

 De stoom kan worden gebruikt om vloeistoffen te verhitten maar ook om melk voor cappuccino op te schuimen. Let erop dat bij het verhitten van vloeistof het 2-traps opschuimmondstuk (24) naar boven wordt geschoven. Bij het opschuimen van vloeistof schuift u het opschuimhulpstuk naar beneden (fig. 5).





 Afhankelijk van het systeem komt er bij het opschuimen eerst wat water naar buiten. Het goede resultaat, b.v. bij het opschuimen van melk, wordt op geen enkele wijze beïnvloed.

Bij het gebruik van stoom kan het aanvankelijk spetteren. Het stoommondstuk wordt heet. Vermijd direct contact met de huid.

- **DISPLAY** A.U.B. KIEZEN
- Zet een kopje onder het zwenkbare uitlooppijpje (23) en dompel het 2-traps opschuimmondstuk (24) in de op te schuimen melk of de te verhitten vloeistof.
- Druk op de keuzeknop stoomdosering .
- **DISPLAY** STOOM DOSERING
- U kunt het aftappen afbreken door voortijdig op de keuzetoets  te drukken.
- **DISPLAY** A.U.B. KIEZEN

 U kunt de duur van het gebruik van stoom instellen in stappen van telkens één seconde door middel van de Rotary Switch (4).



11. Melk opschuimen

Uw IMPRESSA is gereed voor het opschuimen van melk, als de twee lampjes van de knoppen voor het gebruik van stoom   constant branden. Als de lampjes niet branden, drukt u op één van de twee keuzeknoppen  .

11.1 Opschuimen van een dosering melk (met het 2-traps opschuimmondstuk)

- **DISPLAY** A.U.B. KIEZEN
- Doe melk in een bakje.
- Dompel het 2-traps opschuimmondstuk (24) in de melk en druk op de keuzeknop .
- **DISPLAY** STOOM DOSERING
- Het bereiden van stoom stopt automatisch.

11.2 Continu opschuimen van melk (met het 2-traps opschuimmondstuk)

- **DISPLAY** A.U.B. KIEZEN
- Doe melk in een bakje.
- Dompel het 2-traps opschuimmondstuk (24) in de melk en druk op de keuzeknop .
- **DISPLAY** STOOBEREIDING
- Als u melk naar wens is opgeschuimd, drukt u opnieuw op de keuzeknop .

11.3 Profi-Auto-Cappuccino mondstuk op de IMPRESSA aansluiten*

- Demonteer het 2-traps opschuimmondstuk (24).
- Monteer nu uw Professionele Auto-Cappuccino-mondstuk (fig. 6)
- Druk het slangetje aan de ene zijde in de opening achter de keuzeschijf (fig. 7).

 **IMPRESSA S9 avantgarde:** Het meegeleverde melktankje “Deluxe” is geschikt om melk aan te zuigen.

11.4 Bereiden van cappuccino en warme melk met het Profi-Auto-Cappuccino mondstuk*

- Vul het melktankje met melk of dompel het slangetje direct in de melk.
- Zet een kopje onder het Profi-Auto-Cappuccino mondstuk.
- Druk op de keuzeknop stoomdosering .
- **DISPLAY** STOOM DOSERING
- Er wordt net zo lang opgeschuimd of warme melk bereid als u de stoomdosering hebt geprogrammeerd (z. “Programmering stoom dosering”, hoofdstuk 13.8).
- **Voor cappuccino draait u de keuzehendel (1, fig. 7) naar sector 2.**
- **Voor warme melk draait u de keuzehendel (1, fig. 7) naar sector 3.**
- Zet nu het kopje met het cappuccinoschuim of de warme melk onder het koffieuitlooppijpe (18) en neem het gewenste koffieproduct af.

11.5 Reiniging van de Profi-Auto-Cappuccino en het mondstuk*

 Na de bereiding van melk dient u het Profi-Auto-Cappuccino-mondstuk te reinigen. Wij adviseren deze reiniging dagelijks uit te voeren.

 U krijgt van uw IMPRESSA **geen** verzoek om de cappuccinoreiniging uit te voeren.

 Voor een reiniging van de Profi-Auto-Cappuccino en de Easy-Auto-Cappuccino gebruikt u de JURA Auto-Cappuccino reiniger. Deze is in de vakhandel te koop. Wij adviseren deze reiniging dagelijks uit te voeren.

- Doe hiervoor water in een bak en dompel het slangetje daarin.

- Neem net zo lang stoom af totdat er alleen nog maar een schoon mengsel van water en stoom uitstroomt.

 Wij adviseren eveneens om het mondstuk regelmatig te demonteren en onder stromend water uit te spoelen.

- Haal het Profi-Auto-Cappuccino-mondstuk van de IMPRESSA en demonteer het volgens fig. 8.
- Spoel alle onderdelen van het mondstuk grondig af met stromend water.
- Monteer het Profi-Auto-Cappuccino-mondstuk weer en installeer het op de IMPRESSA.

12. IMPRESSA S9/S7 avantgarde uitschakelen

Als u uw IMPRESSA uitschakelt, wordt van tevoren het koffie-uitlooppijpje gespoeld. Let erop dat onder het koffie-uitlooppijpje (18) een geschikt bakje staat.

- **DISPLAY** A.U.B. KIEZEN
- Druk op de schakelaar  (11) om de IMPRESSA uit te schakelen.
- **DISPLAY** APP. SPOELT
- Het koffieuitlooppijpje (18) wordt gespoeld.

13. Programmering

 De IMPRESSA is door de fabriek zo ingesteld dat u zonder een extra programmering koffie kunt bereiden. Om het resultaat aan uw individuele smaak aan te passen kunnen diverse waarden individueel worden geprogrammeerd.

De volgende programmapunten zijn instelbaar:

- Filters
- Waterhardheid
- Onderhoud

- Hoeveelheid gemalen koffie
- Waterhoeveelheid
- Temperatuur
- Water dosering
- Stoom dosering
- Energie sparen
- Tijd
- Automatische inschakeltijd
- Automatische uitschakeltijd
- Taal
- Display
- Informatie (uitsluitend oproepbaar)

13.1 Programmering filters

Lees hiervoor hoofdstuk 5 “De CLARIS plus filterpatroon plaatsen”.

13.2 Programmering waterhardheid (uitsluitend bij instelling FILTER NEE)

Lees hiervoor hoofdstuk 4 “Instelling waterhardheid”.

13.3 Onderhoud

U hebt de mogelijkheid de volgende onderhoudsfuncties via dit programmapunt te activeren:

APP. SPOELEN, APP. REINIGEN, APP. ONTKALKEN, FILTER WISSELEN.

Voorzover er een CLARIS plus filter is ingezet en de filterinstelling op “JA” staat geprogrammeerd, wordt “APP. ONTKALKEN” niet aangegeven.

Voorzover er geen CLARIS plus filter is ingezet en de filterinstelling op “NEE” staat geprogrammeerd, wordt “FILTER WISSELEN” niet aangegeven.

- **DISPLAY** A.U.B. KIEZEN

- Open de programmeerder (3). Druk op de Rotary Switch (4) totdat u een akoestisch signaal hoort.
- **DISPLAY** FILTER
NEE of JA
- Draai de Rotary Switch (4) totdat op het display de volgende melding verschijnt:
- **DISPLAY** ONDERHOUD
- Druk nu op de Rotary Switch (4) om hier het programma in te gaan.
- **DISPLAY** APP.
SPOELEN
- Draai aan de Rotary-Switch (4) totdat de gewenste onderhoudsfunctie (keuze zie boven) wordt aangegeven. Activeer de functie door het indrukken van de Rotary Switch (4).

 Het onderhoudsmenu wordt na 5 seconden (voorzover er geen actie is geactiveerd) automatisch verlaten.

13.4 Programmering hoeveelheid gemalen koffie voor koffie en espresso

 U kunt de hoeveelheid gemalen koffie voor koffie en espresso individueel aanpassen.

- **DISPLAY** A.U.B. KIEZEN
- Open de programmeerder (3). Druk op de Rotary Switch (4) totdat u een akoestisch signaal hoort.
- **DISPLAY** FILTER
NEE of JA
- Draai de Rotary Switch (4) totdat op het display de volgende melding verschijnt:
- **DISPLAY** GEM.KOFF.
HOEVEELHEID
- Druk nu op de Rotary Switch (4) om hier het programma in te gaan.

- **DISPLAY** A.U.B. KIEZEN
- Druk op de gewenste keuzeknop.
- **DISPLAY** NORMAAL (voorbeeld)
- ■■■ _ _ _ +
- Draai nu aan de Rotary Switch (4) totdat de gewenste hoeveelheid gemalen koffie ingesteld is.
- **DISPLAY** STERK (voorbeeld)
- ■■■■ _ _ +
- Bevestig de gewenste instelling door de Rotary Switch (4) in te drukken.
- **DISPLAY** GEM.KOFF.
HOEVEELHEID
- Draai nu aan de Rotary Switch (4) totdat op het display de volgende melding verschijnt:
- **DISPLAY** EXIT
- Druk nu op de Rotary Switch (4) om de programmering te verlaten.
- **DISPLAY** A.U.B. KIEZEN

13.5 Instelling watervolume voor koffie, espresso en à la Carte

In de basisinstelling zijn reeds gedefinieerde waterhoeveelheden opgeslagen (koffie 130 ml, Espresso 60 ml, à la Carte 145 ml). Deze kunnen echter naar wens worden gewijzigd.

- **DISPLAY** A.U.B. KIEZEN
- Open de programmeerder (3). Druk op de Rotary Switch (4) totdat u een akoestisch signaal hoort.
- **DISPLAY** FILTER
NEE of JA
- Draai de Rotary Switch (4), totdat de volgende melding wordt aangegeven:

- **DISPLAY** WATER
HOEVEELHEID
- Druk op de Rotary Switch (4) om het programmapunt te verlaten.
- **DISPLAY** A.U.B. KIEZEN
- Druk op de keuzeknop van het gewenste product.
- **DISPLAY** 1 ESPRESSO (voorbeeld)
60 ML
- Draai aan de Rotary Switch (4) om de gewenste waterhoeveelheid in te stellen en druk op de Rotary Switch (4) om uw invoer te bevestigen.
- **DISPLAY** WATER
HOEVEELHEID
- Draai de Rotary Switch (4), totdat de volgende melding wordt aangegeven:
- **DISPLAY** EXIT
- Druk op de Rotary Switch (4) om de programmering te verlaten.
- **DISPLAY** A.U.B. KIEZEN

13.6 Programmering temperatuur voor koffie, espresso en à la Carte



U kunt de temperatuur voor ieder koffieproduct individueel aanpassen. De temperatuur kan in 2 stappen (NORMAAL, HOOG) worden ingesteld.

- **DISPLAY** A.U.B. KIEZEN
- Open de programmeerdeur (3). Druk op de Rotary Switch (4) totdat u een akoestisch signaal hoort.
- **DISPLAY** FILTER
NEE of JA
- Draai de Rotary Switch (4) totdat op het display de volgende melding verschijnt:

- **DISPLAY** TEMP.
- Druk nu op de Rotary Switch (4) om hier het programma in te gaan.
- **DISPLAY** A.U.B. KIEZEN
- Druk op de gewenste keuzeknop.
- **DISPLAY** TEMP.
NORMAAL (voorbeeld)
- Draai nu aan de Rotary Switch (4) totdat de gewenste temperatuur ingesteld is.
- **DISPLAY** TEMP.
HOOG (voorbeeld)
- Bevestig de gewenste instelling door de Rotary Switch (4) in te drukken.
- **DISPLAY** TEMP.
- Draai nu aan de Rotary Switch (4) totdat op het display de volgende melding verschijnt:
- **DISPLAY** EXIT
- Druk nu op de Rotary Switch (4) om de programmering te verlaten.
- **DISPLAY** A.U.B. KIEZEN

13.7 Programmering water dosering

In de basisinstelling is reeds een gedefinieerd watervolume (225 ml) opgeslagen. Deze hoeveelheid kan echter naar wens worden gewijzigd.

- **DISPLAY** A.U.B. KIEZEN
- Open de programmeerdeur (3). Druk op de Rotary Switch (4) totdat u een akoestisch signaal hoort.
- **DISPLAY** FILTER
NEE of JA

- Draai de Rotary Switch (4), totdat de volgende melding wordt aangegeven:
- **DISPLAY** WATER
DOSERING
- Druk op de Rotary Switch (4) om het programmapunt te verlaten.
- **DISPLAY** DOSERING
225 ML (voorbeeld)
- Draai aan de Rotary Switch (4) om de gewenste waterhoeveelheid in te stellen en druk op de Rotary Switch (4) om uw invoer te bevestigen.
- **DISPLAY** WATER
DOSERING
- Draai de Rotary Switch (4), totdat de volgende melding wordt aangegeven:
- **DISPLAY** EXIT
- Druk op de Rotary Switch (4) om de programmering te verlaten.
- **DISPLAY** A.U.B. KIEZEN

13.8 Programmering stoomdosering

In de basisinstelling is reeds een gedefinieerde stoomdosering (20 sec.) opgeslagen. Deze hoeveelheid kan echter naar wens worden gewijzigd.

- **DISPLAY** A.U.B. KIEZEN
- Open de programmeerdeur (3). Druk op de Rotary Switch (4) totdat u een akoestisch signaal hoort.
- **DISPLAY** FILTER
NEE of JA
- Draai de Rotary Switch (4), totdat de volgende melding wordt aangegeven:
- **DISPLAY** STOOM
DOSERING

- Druk op de Rotary Switch (4) om het programmapunt te verlaten.
- **DISPLAY** DOSERING
20 SEC (voorbeeld)
- Draai aan de Rotary Switch (4) om de gewenste stoomdosering in te stellen en druk op de Rotary Switch (4) om uw invoer te bevestigen.
- **DISPLAY** STOOM
DOSERING
- Draai de Rotary Switch (4), totdat de volgende melding wordt aangegeven:
- **DISPLAY** EXIT
- Druk op de Rotary Switch (4) om de programmering te verlaten.
- **DISPLAY** A.U.B. KIEZEN

13.9 Energie sparen

 U kunt uw machine op verschillende energiebesparingsmodussen instellen.

- **DISPLAY** A.U.B. KIEZEN
- Open de programmeerdeur (3). Druk op de Rotary Switch (4) totdat u een akoestisch signaal hoort.
- **DISPLAY** FILTER
NEE of JA
- Draai de Rotary Switch (4) totdat op het display de volgende melding verschijnt:
- **DISPLAY** ENERGIE
SPAREN –
- Druk nu op de Rotary Switch (4) om hier het programma in te gaan.
- **DISPLAY** ENERGIE
SPAREN –



- Draai nu aan de Rotary Switch (4) totdat de gewenste energiebesparingsmodus ingesteld is.
- **DISPLAY** ENERGIE
SPAREN 2 (voorbeeld)
- Bevestig de gewenste instelling door de Rotary Switch (4) in te drukken.
- **DISPLAY** ENERGIE
SPAREN 2 (voorbeeld)
- Draai nu aan de Rotary Switch (4) totdat op het display de volgende melding verschijnt:
- **DISPLAY** EXIT
- Druk nu op de Rotary Switch (4) om de programmering te verlaten.
- **DISPLAY** A.U.B. KIEZEN

Energie sparen –

Op deze stand staat de IMPRESSA permanent gereed. Met deze instelling kunnen alle producten zonder wachttijd worden bereid.



Gebruik deze instelling als u veel koffieproducten en stoomdoserings bereidt en geen wachttijden op de koop toe wilt nemen.

Energie sparen 1

Op deze stand staat de IMPRESSA permanent gereed om koffieproducten te bereiden. De machine wordt apart opgewarmd om stoom te bereiden.



Gebruik deze instelling wanneer u overwegend koffieproducten bereidt en u voor de stoomdoserings een wachttijd van ca. 1 minuut accepteert.

Energie sparen 2

Op deze stand staat de IMPRESSA niet gereed (spartemperatuur) en moet zij apart worden opgewarmd voor de bereiding van koffie en stoom.

De IMPRESSA schakelt 5 minuten na de laatste bereiding naar spartemperatuur.



Gebruik deze instelling wanneer u slechts zeer weinig koffieproducten EN stoomdoserings bereidt en voor beide producten een wachttijd van ca. 30 seconden accepteert.

13.10 Klok instellen

De programmering van de klok is nodig om de automatische inschakeltijd te kunnen gebruiken.

- **DISPLAY** A.U.B. KIEZEN
- Open de programmeerder (3). Druk op de Rotary Switch (4) totdat u een akoestisch signaal hoort.
- **DISPLAY** FILTER
NEE of JA
- Draai de Rotary Switch (4) totdat op het display de volgende melding verschijnt:
- **DISPLAY** TIJD
—:—
- Druk nu op de Rotary Switch (4) om hier het programma in te gaan.
- **DISPLAY** TIJD
—:—
- Draai nu aan de Rotary Switch (4), om de uren in te stellen.
- **DISPLAY** TIJD
13:00 (voorbeeld)
- Druk op de Rotary Switch (4), om de ingestelde uren te bevestigen en de minuten te activeren.

- **DISPLAY** TIJD
13:00
- Draai aan de Rotary Switch (4) om de minuten in te stellen.
- **DISPLAY** TIJD
13:50 (voorbeeld)
- Druk op de Rotary Switch (4) om de minuten te bevestigen.
- **DISPLAY** TIJD
13:50
- Draai nu aan de Rotary Switch (4) totdat op het display de volgende melding verschijnt:
- **DISPLAY** EXIT
- Druk nu op de Rotary Switch (4) om de programmering te verlaten.
- **DISPLAY** A.U.B. KIEZEN

13.11 Programmering automatische inschakeltijd

De programmering van de klok is nodig om de automatische inschakeltijd te kunnen gebruiken.

- **DISPLAY** A.U.B. KIEZEN
- Open de programmeerdeur. (3) Druk op de Rotary Switch (4) totdat u een akoestisch signaal hoort.
- **DISPLAY** FILTER
NEE of JA
- Draai de Rotary Switch (4) totdat op het display de volgende melding verschijnt:
- **DISPLAY** APP. AAN
—:—
- Druk nu op de Rotary Switch (4) om hier het programma in te gaan.
- **DISPLAY** APP. AAN
—:—

- Draai nu aan de Rotary Switch (4), om de uren in te stellen.
- **DISPLAY** APP. AAN
07:00 (voorbeeld)
- Druk op de Rotary Switch (4), om de ingestelde uren te bevestigen en de minuten te activeren.
- **DISPLAY** APP. AAN
07:00
- Draai aan de Rotary Switch (4) om de minuten in te stellen.
- **DISPLAY** APP. AAN
07:15 (voorbeeld)
- Druk op de Rotary Switch (4) om de minuten te bevestigen.
- **DISPLAY** APP. AAN
07:15
- Draai nu aan de Rotary Switch (4) totdat op het display de volgende melding verschijnt:
- **DISPLAY** EXIT
- Druk nu op de Rotary Switch (4) om de programmering te verlaten.
- **DISPLAY** A.U.B. KIEZEN



Wanneer de IMPRESSA met de netschakelaar (27) wordt uitgeschakeld, moet de klok opnieuw worden ingesteld bij de volgende inschakeling. U krijgt daarvoor een automatische oproep.

13.12 Programmering automatische uitschakeltijd

- **DISPLAY** A.U.B. KIEZEN
- Open de programmeerdeur (3). Druk op de Rotary Switch (4) totdat u een akoestisch signaal hoort.
- **DISPLAY** FILTER
NEE of JA

- Draai de Rotary Switch (4) totdat op het display de volgende melding verschijnt:
- **DISPLAY** UIT NA
5 UUR
- Druk nu op de Rotary Switch (4) om hier het programma in te gaan.
- **DISPLAY** UIT NA
5 UUR
- Draai nu aan de Rotary Switch (4), om de tijd van uitschakeling in te stellen.
- **DISPLAY** UIT NA
4 UUR (voorbeeld)
- Druk op de Rotary Switch (4) om de ingestelde uitschakeltijd te bevestigen.
- **DISPLAY** UIT NA
4 UUR
- Draai nu aan de Rotary Switch (4) totdat op het display de volgende melding verschijnt:
- **DISPLAY** EXIT
- Druk nu op de Rotary Switch (4) om de programmering te verlaten.
- **DISPLAY** A.U.B. KIEZEN

13.13 Programmering taal

- **DISPLAY** A.U.B. KIEZEN
- Open de programmeerdeur (3). Druk op de Rotary Switch (4) totdat u een akoestisch signaal hoort.
- **DISPLAY** FILTER
NEE of JA
- Draai de Rotary Switch (4) totdat op het display de volgende melding verschijnt:

- **DISPLAY** TAAL
NL
- Druk nu op de Rotary Switch (4) om hier het programma in te gaan.
- **DISPLAY** TAAL
NL
- Draai aan de Rotary Switch (4) om de taal in te stellen.
- **DISPLAY** TAAL
NL (voorbeeld)
- Bevestig uw keuze door het indrukken van de Rotary Switch (4).
- **DISPLAY** TAAL
NL
- Draai nu aan de Rotary Switch (4) totdat op het display de volgende melding verschijnt:
- **DISPLAY** EXIT
- Druk nu op de Rotary Switch (4) om de programmering te verlaten.
- **DISPLAY** A.U.B. KIEZEN

13.14 Programmering display

 In dit programmapunt kunt u het tijdformaat omzetten van 24 uur naar AM/PM en de eenheid wijzigen van ml (milliliter) in oz (ounces).

- **DISPLAY** A.U.B. KIEZEN
- Open de programmeerdeur (3). Druk op de Rotary Switch (4) totdat u een akoestisch signaal hoort.
- **DISPLAY** FILTER
NEE of JA
- Draai de Rotary Switch (4) totdat op het display de volgende melding verschijnt:

- **DISPLAY** DISPLAY
24 UUR / ML
- Druk nu op de Rotary Switch (4) om hier het programma in te gaan.
- **DISPLAY** DISPLAY
24 UUR / ML
- Draai aan de Rotary Switch (4) om het tijdformaat te wijzigen.
- **DISPLAY** DISPLAY
AM/PM / ML
- Bevestig uw keuze door het indrukken van de Rotary Switch (4).
- **DISPLAY** DISPLAY
AM/PM / ML
- Draai nu aan de Rotary Switch (4) om de eenheid te wijzigen.
- **DISPLAY** DISPLAY
AM/PM / OZ
- Bevestig uw keuze door het indrukken van de Rotary Switch (4).
- **DISPLAY** DISPLAY
AM/PM / OZ
- Draai de Rotary Switch (4), totdat de volgende melding verschijnt:
- **DISPLAY** EXIT
- Druk nu op de Rotary Switch (4) om de programmering te verlaten.
- **DISPLAY** A.U.B. KIEZEN

13.15 Informatie



In dit programmapunt kunt u het aantal bereidingen opvragen en hoe vaak een functie gekozen is.

- **DISPLAY** A.U.B. KIEZEN
- Open de programmeerder (3). Druk op de Rotary Switch (4) totdat u een akoestisch signaal hoort.
- **DISPLAY** FILTER
NEE of JA
- Draai de Rotary Switch (4) totdat op het display de volgende melding verschijnt:
- **DISPLAY** INFO
- Druk nu op de Rotary Switch (4) om het informatiemenu in te gaan.
- **DISPLAY** 1 ESPRESSO
1000 (voorbeeld)
- Draai aan de Rotary Switch (4) om de teller van 2 espresso, 1 koffie, 2 koffie, à la Carte, gemalen koffie, water en stoom aan te geven.
- Tenslotte wordt het aantal reinigingen, ontkalkingen en filterwisselingen aangegeven.
- Om uit het informatieprogramma te gaan drukt u op de Rotary Switch (4).
- **DISPLAY** INFO
- Draai nu aan de Rotary Switch (4) totdat op het display de volgende melding verschijnt:
- **DISPLAY** EXIT
- Druk nu op de Rotary Switch (4) om de programmering te verlaten.
- **DISPLAY** A.U.B. KIEZEN

14. Service en onderhoud

14.1 Waterreservoir vullen

- **DISPLAY** WATERTANK
VULLEN

 Als deze aanduiding brandt, kan er geen bereiding meer plaatshebben. Vul water bij zoals beschreven staat in hoofdstuk 2,3.

- **DISPLAY** A.U.B. KIEZEN

 Het waterreservoir dient iedere dag schoongespoeld en met vers water te worden gevuld. Vul uitsluitend vers, koud water bij. Nooit met melk, mineraalwater of andere vloeistoffen vullen.

14.2 Afvalbak legen

- **DISPLAY** AFVALBAK
LEGEN

 Als deze aanduiding brandt, kan er geen koffie meer worden bereid. Het gebruik van water en stoom is echter nog mogelijk. Maak het koffieafvalbakje (26) leeg.

- Verwijder voorzichtig het lekbakje (1) met het geïntegreerde koffieafvalbakje, daar zit water in.

- **DISPLAY** LADE
ONTBREEKT

- Zet het lege, schone lekbakje (1) met het geïntegreerde koffieafvalbakje weer in de IMPRESSA. (De lade moet minimaal 10 seconden uit de machine zijn).

- **DISPLAY** A.U.B. KIEZEN

14.3 Lekbakje leegmaken

- **DISPLAY** LADE
LEGEN

 Als dit display brandt, kan er geen bereiding meer plaatshebben en moet de lade worden leeggemaakt.

- Verwijder voorzichtig het lekbakje (1) met het geïntegreerde koffieafvalbakje, daar zit water in.

- **DISPLAY** LADE
ONTBREEKT

- Zet het lege, schone lekbakje (1) met het geïntegreerde koffieafvalbakje weer in de IMPRESSA.

- **DISPLAY** A.U.B. KIEZEN

14.4 Lekbakje ontbreekt

- **DISPLAY** LADE
ONTBREEKT

 Als deze aanduiding brandt, kan er geen bereiding meer plaatshebben. Het lekbakje (1) met het geïntegreerde koffieafvalbakje is niet correct of helemaal niet geplaatst.

- Installeer het lekbakje (1) met het geïntegreerde koffieafvalbakje.

- **DISPLAY** A.U.B. KIEZEN

14.5 Koffiebonen bijvullen

■ **DISPLAY** BONEN VULLEN

 Als deze aanduiding brandt, kan er geen koffie meer worden bereid. Het gebruik van water en stoom is echter nog mogelijk. Vul bonen bij zoals beschreven onder hoofdstuk 2.4.

■ **DISPLAY** A.U.B. KIEZEN

14.6 Het verwijderen van pitten uit de molen

- Schakel uw IMPRESSA uit met de schakelaar  (11).
- Schakel de netschakelaar (27) uit.
- Open het deksel van het koffiebonenreservoir (16) en neem het aromadeksel (15) eraf.
- Verwijder eventuele bonen met de stofzuiger.
- Draai de schroef los in het bonenreservoir (fig. 9) en klap de vingerbescherming omhoog (fig. 10)
- Plaats de sleutel (fig. 11)
- Draai nu de sleutel tegen de wijzers van de klok in totdat het vastgeklemd steentje vrijkomt.
- Verwijder de resten van gemalen koffie met de stofzuiger.
- Klap de vingerbescherming (fig. 10) omlaag en schroef deze weer vast.
- Vul bij met verse bonen.

14.7 Filter vervangen

 Als er 50 liter water zijn bereid, is de werking van het filter uitgeput. Op het display verschijnt de oproep om het filter te vervangen.

Lees hiervoor hoofdstuk 5.2 “Filter wisselen”.

14.8 Informatie reinigen

Na 220 kopjes of 80 inschakelspoelingen moet de IMPRESSA worden gereinigd. Het display geeft dit aan. U kunt echter doorgaan met het gebruik van koffieproducten, water- of stoomdoseringen. Wij adviseren u echter binnen een paar dagen het apparaat schoon te maken (zie hoofdstuk 15).

■ **DISPLAY** A.U.B. KIEZEN / APP REINIGEN

Na nog eens 30 bereidingen verandert het display. Uiterlijk nu moet u gaan reinigen (zie hoofdstuk 15).

■ **DISPLAY** A.U.B. KIEZEN / NU REINIGEN

14.9 Informatie ontkalken

Door het gebruik verkalkt de IMPRESSA. De verkalking hangt af van de hardheid van het water. De IMPRESSA onderkent dat het nodig is een ontkalking uit te voeren. U kunt echter doorgaan met het gebruik van koffieproducten, water- of stoomdoseringen. Wij adviseren u echter binnen een paar dagen het apparaat te ontkalken (hoofdstuk 16).

■ **DISPLAY** A.U.B. KIEZEN / APP ONTKALKEN



Na enige tijd verandert het display. Uiterlijk nu moet u gaan ontkalken (zie hoofdstuk 16).

■ **DISPLAY** A.U.B. KIEZEN / NU ONTKALKEN

14.10 Systeem legen

Voorwaarde: De IMPRESSA is met de schakelaar  (11) uitgeschakeld, maar de netschakelaar (27) is ingeschakeld (ON).

 Dit procedé is nodig om de IMPRESSA tijdens transport tegen vorstschade te beschermen.

- Plaats een bakje onder het zwenkbare uitloopbuisje (23).
- Druk op één van de knoppen voor stoombereiding   totdat de volgende melding verschijnt:
 - **DISPLAY** SYSTEEM
LEEGT
- Wanneer dit proces beëindigd is, wordt de IMPRESSA uitgeschakeld.

Bij de volgende inbedrijfstelling geeft de IMPRESSA “SYSTEEM VULLEN / STOOM DRUKKEN” aan. Lees hiervoor hoofdstuk 3 “Eerste inbedrijfstelling”.

14.11 Algemene reinigingsvoorschriften

- Gebruik nooit krassende voorwerpen of bijtende chemicaliën voor het reinigen.
- De behuizing met een zachte, vochtige doek afvegen.
- Reinig iedere keer na het gebruik het zwenkbare uitloopbuisje.
- Maak na het opwarmen van melk wat heet water gereed om het zwenkbare uitloopbuisje ook van binnen te reinigen.
- Voor een grondige reiniging kunt u het Profi-Auto-Cappuccino mondstuk demonteren.
- Het waterreservoir dient iedere dag schoongespoeld en met vers water te worden gevuld.

 Bij zichtbare kalkaanslag in het waterreservoir kunt u dit met een in de handel gebruikelijk ontkalkingsmiddel verwijderen. Haal het waterreservoir daarvoor uit de machine.

 Als er een CLARIS plus filterpatroon wordt gebruikt, moet deze eerst uit het reservoir worden verwijderd.

15. Reiniging

De IMPRESSA beschikt over een geïntegreerd reinigingsprogramma. Dit proces duurt ca. 15 minuten.

 Bij uw speciaalzaak kunt u JURA-reinigingstabletten kopen die optimaal zijn afgestemd op het reinigingsprogramma van uw IMPRESSA. Wij willen u erop wijzen dat bij het gebruik van ongeschikte reinigingsmiddelen beschadigingen aan het apparaat en bezinkzels in het water niet uit te sluiten vallen.

 Als het reinigingsproces gestart is, mag het niet worden onderbroken.

 Na ieder reinigingsproces moet ook de vulopening voor voorgemalen koffie (17) worden schoongemaakt.

- **DISPLAY** A.U.B. KIEZEN
APP REINIGEN
- Druk op de onderhoudstoets  totdat de volgende melding verschijnt:
 - **DISPLAY** LADE LEGEN /
AFVALBAK LEGEN
- Maak het lekbakje (1) met het geïntegreerde koffieafvalbakje leeg.
- **DISPLAY** LADE
ONTBREEKT
- Zet het lege, schone lekbakje (1) met het geïntegreerde koffieafvalbakje weer in de IMPRESSA.

- **DISPLAY** ONDERHOUD
DRUKKEN
 - Zet een bakje dat groot genoeg is (ca. 0,5 liter) onder het koffie-
uitlooppijpje (18).
 - Druk op de onderhoudstoets .
 - **DISPLAY** APP.
REINIGT
 - U hoort een akoestisch signaal.
 - **DISPLAY** TABLET
INWERPEN / ONDERHOUD DRUKKEN
 - Open het deksel van de vultrechter voor voorgemalen koffie
(17). Werp een JURA-reinigingstablet in (fig. 12) en sluit het
deksel weer.
 - Druk op de onderhoudstoets .
 - **DISPLAY** APP.
REINIGT
 - U hoort een akoestisch signaal.
 - **DISPLAY** LADE LEGEN /
AFVALBAK LEGEN
 - Maak het lekbakje (1) met het geïntegreerde koffieafvalbakje
leeg.
 - **DISPLAY** LADE
ONTBREEKT
 - Zet het lege, schone lekbakje (1) met het geïntegreerde koffie-
afvalbakje weer in de IMPRESSA.
 - **DISPLAY** A.U.B. KIEZEN
 - Afneembaar kanaal voor gemalen koffie na afloop van het reinig-
ingsproces eruit halen en even uitspoelen met stromend water.
-  U kunt de reiniging ook altijd handmatig activeren (zie
hoofdstuk 13,3).

16. Ontkalking

De IMPRESSA beschikt over een geïntegreerd ontkalkingspro-
gramma. Dit proces duurt ca. 50 minuten.

 Door het gebruik verkalkt de IMPRESSA. De verkalking
hangt af van de hardheid van het water. De IMPRESSA on-
derkent dat het nodig is een ontkalking uit te voeren. U kunt
echter doorgaan met koffie maken of heet water blijven afne-
men. Wij adviseren u echter binnen enkele dagen na het dis-
play het apparaat te ontkalken.

 Bij uw speciaalzaak kunt u JURA-ontkalkingstabletten
kopen die optimaal zijn afgestemd op het ontkalkingspro-
gramma van uw IMPRESSA. Wij willen u erop wijzen dat
bij het gebruik van ongeschikte ontkalkingsmiddelen bescha-
digingen aan het apparaat en bezinksels in het water niet uit
te sluiten vallen.

 Bij gebruik van het ontkalkingsmiddel moeten eventuele
spatten en druppels op een gevoelige ondergrond, vooral
natuursteen en houten oppervlakken, onmiddellijk worden
verwijderd of dient men passende voorzorgsmaatregelen te
nemen.

 Als het ontkalkingsproces is gestart, mag het niet worden
onderbroken.

 Wacht in ieder geval tot het gebruikte ontkalkingsmiddel
helemaal verbruikt is en het reservoir leeg is. Voeg nooit
ontkalkingsmiddel toe.

- **DISPLAY** A.U.B. KIEZEN
APP ONTKALKEN

- Druk op de onderhoudstoets , totdat de volgende melding ver-
schijnt:

- **DISPLAY** LADE LEGEN / AFVALBAK LEGEN
- Maak het lekbakje (1) met het geïntegreerde koffieafvalbakje leeg.
- **DISPLAY** LADE ONTBREEKT
- Zet het lege, schone lekbakje (1) met het geïntegreerde koffieafvalbakje weer in de IMPRESSA.
- **DISPLAY** MIDDEL IN TANK / STOOM DRUKKEN
- Verwijder de watertank (14). Haal het resterende water uit de tank.

Los de inhoud van een blister-verpakking (3 tabletten) volledig op in een bak met 0,6 liter water en doe de oplossing in de lege watertank. Installeer de watertank weer.



- Haal het 2-traps opschuimmondstuk (24) of het Profi-Auto-Cappuccino-mondstuk van de IMPRESSA (indien gemonteerd).
- Plaats een bakje onder het zwenkbare uitlooppuisje (23) (hoog bakje gebruiken). Druk op één van de knoppen voor stoombereiding ☞ ☽.
- **DISPLAY** APP. ONTKALKT
- U hoort een akoestisch signaal.
- **DISPLAY** OPEN KRAAN
- Zet het bakje onder het uitlooppijpje voor heet water (25).
- Draai de keuzeschakelaar voor heet water (22) terug op het symbool ☽.
- **DISPLAY** APP. ONTKALKT
- U hoort een akoestisch signaal.
- **DISPLAY** SL. KRAAN

- Draai de keuzeschakelaar voor heet water (22) terug op het symbool ☽.
- **DISPLAY** APP. ONTKALKT
- U hoort een akoestisch signaal.
- **DISPLAY** LADE LEGEN / AFVALBAK LEGEN
- Maak het lekbakje (1) met het geïntegreerde koffieafvalbakje leeg.
- **DISPLAY** LADE ONTBREEKT
- Zet het lege, schone lekbakje (1) met het geïntegreerde koffieafvalbakje weer in de IMPRESSA.
- **DISPLAY** WATERTANK VULLEN / WATERTANK SPOELEN



Spoel de watertank grondig uit en vul dit met koud, vers leidingwater. Zet het daarna weer in de IMPRESSA.

- **DISPLAY** STOOM DRUKKEN
- Plaats een bakje onder het zwenkbare uitlooppuisje (23).
- Druk op één van de knoppen voor stoombereiding ☞ ☽.
- **DISPLAY** APP. ONTKALKT
- U hoort een akoestisch signaal.
- **DISPLAY** OPEN KRAAN
- Zet het bakje onder het uitlooppijpje voor heet water (25).
- Draai de keuzeschakelaar voor heet water (22) terug op het symbool ☽.
- **DISPLAY** APP. ONTKALKT
- U hoort een akoestisch signaal.

- **DISPLAY** SL. KRAAN
 - Draai de keuzeschakelaar voor heet water (22) terug op het symbool .
 - **DISPLAY** APP.
ONTKALKT
 - U hoort een akoestisch signaal.
 - **DISPLAY** LADE LEGEN /
AFVALBAK LEGEN
 - Maak het lekbakje (1) met het geïntegreerde koffieafvalbakje leeg.
 - **DISPLAY** LADE
ONTBREEKT
 - Zet het lege, schone lekbakje (1) met het geïntegreerde koffieafvalbakje weer in de IMPRESSA.
 - **DISPLAY** ONDERHOUD DRUKKEN
 - Zet een bak onder de in hoogte verstelbare koffie-uitloop (18) en druk op de onderhoudsknop .
 - **DISPLAY** APP. SPOELT
 - **DISPLAY** A.U.B. KIEZEN
-  U kunt de ontkalking ook altijd handmatig activeren (zie hoofdstuk 13,3).

17. Afvalverwijdering

De IMPRESSA moet worden teruggegeven aan de speciaalzaak, de servicewerkplaats of aan de firma JURA voor een deskundige afvalverwijdering.

18. Tips voor een perfecte koffie

In hoogte verstelbaar koffie-uitlooppijpje (18)

U kunt de koffie-uitloop aanpassen aan de grootte van uw kopjes.

Maling

Lees hiervoor het hoofdstuk 2.5 “Instelling molen”.

Kopjes voorverwarmen

De machine beschikt over een verwarmbare plaats voor kopjes (19). Toch kunt u daarnaast de kopjes met heet water voorverwarmen. Hoe kleiner de hoeveelheid koffiewater is, des te belangrijker is het voorverwarmen.

Suiker en room

Door in het kopje te roeren ontsnapt er warmte. Door room of melk uit de koelkast toe te voegen gaat de temperatuur van de koffie aanzienlijk naar beneden.

19. Problemen

Probleem	Oorzaak	Remedie
Zeer hard geluid van de molen	Verontreiniging in de molen	Lees hoofdstuk 14.6
Te weinig schuim bij het opschuimen van melk	Profi-Auto-Cappuccino mondstuk verstopt	Mondstuk reinigen (hoofdstuk 11.5)
Bij de koffiebereiding stroomt de koffie slechts druppelsgewijs door	Maling te fijn	Molen grover afstellen
	Vóórgemalen koffie te fijn	Gebruik een grover vóórgemalen koffie
Melding: continu display van “lade ontbreekt”	Vervuilde metaalcontacten achter op lekbakje (fig. 13)	Metaalcontacten reinigen
Geen display van bonen vullen ondanks leeg bonenbakje	Bewaking bonen vervuild	Bonenbakje (droog) reinigen

20. Juridische instructies

Deze handleiding bevat de vereiste informatie voor het gebruik in overeenstemming met de voorschriften, de correcte bediening en het deskundig onderhoud van het apparaat.

Het kennen en het opvolgen van de in deze handleiding opgenomen aanwijzingen zijn een voorwaarde voor een gebruik zonder gevaren en voor de veiligheid tijdens het gebruik en het onderhoud. Deze handleiding kan geen rekening houden met ieder denkbaar gebruik. De machine is ontworpen voor privé gebruik in huishoudens.

Bovendien verwijzen wij naar het feit dat de inhoud van deze handleiding geen deel uitmaakt van een vroeger of bestaand contract, toezegging of van een juridische relatie of deze verandert. Alle verplichtingen van JURA Elektroapparate AG komen voort uit het desbetreffende koopcontract dat ook de volledige en enkel geldige garantieregeling bevat. Deze contractuele garantiebepalingen worden door de uiteenzettingen in deze handleiding noch uitgebreid noch ingeperkt.

De handleiding bevat informatie die door copyright is beschermd. Fotokopiëren of vertalen in een andere taal is zonder voorafgaande schriftelijke toestemming door JURA Elektroapparate AG niet toegestaan.

21. Technische gegevens

Spanning:	230 V AC
Vermogen:	1350 W
Zekering:	10 A
Veiligheidscontrole:	
Energieverbruik sparen –:	40 Wh
Energieverbruik sparen 1:	20 Wh
Energieverbruik sparen 2:	15 Wh
Pompdruk:	statisch max. 15 bar
Waterreservoir:	2,7 liter
Capaciteit bonenreservoir:	280 g
Inhoud koffiedikbakje:	max. 16 doseringen
Lengte kabel:	ca. 1,1 m
Gewicht:	11.9 kg
Afmetingen (bxhxd):	34.5 x 35 x 39 cm

Deze machine voldoet aan de volgende EG-richtlijnen:

73/23/ EEG van 19-02-1973 “Laagspanningsrichtlijn “ inclusief wijzigingsrichtlijn 93/336/ EEG.

89/336/EEG van 03-05-1989 “EMC richtlijn” inclusief Wijzigingsrichtlijn 92/31/EEG.